

Halfintegraal 23/24

c-tourer T | chic c-line T



PRIJSLIJST 23/24 BE-NL

geldig vanaf 01.01.2024

carthago[®]
Das Reisemobil.

Informatie over het gewicht

3-6

35 tons 45 tons



c-tourer T Lightweight

7-17

De c-tourer Lightweight modellen hebben korte voertuiglengtes van maximaal 7 m, zijn goed te handlen en hebben een verbazingwekkend laag eigengewicht.



AL-KO



Mercedes-Benz

AL-KO

45 tons



c-tourer T Comfort

7-17

Als registratie in de gewichtsklasse tot 3,5 ton geen doorslaggevende factor is en comfort belangrijker is dan gewicht, dan bieden de c-tourer Comfort modellen de juiste oplossing.



AL-KO



Mercedes-Benz

AL-KO

45 tons



chic c-line T

18-25

De fascinatie van de Carthago premiumklasse: elegant, comfortabel en extravagant



AL-KO



Mercedes-Benz

AL-KO

Tips en uitgebreide informatie over de uitrusting

25-26

Algemene aanwijzingen

26

Voetnoten

27

BELANGRIJKE JURIDISCHE EN TECHNISCHE INFORMATIE VOOR HET KIEZEN EN CONFIGUREREN VAN UW CAMPER

Elke camper is in het wegverkeer slechts goedgekeurd voor een bepaald maximumgewicht. Dit maximumgewicht mag tijdens het rijden in geen geval worden overschreden. Bij de keuze en configuratie van uw camper of buscamper (hierna: 'camper') zijn de technische en wettelijke limieten voor het gewicht van de camper dus erg belangrijk. Tijdens de configuratie spelen deze gewichtslimieten met name een doorslaggevende rol bij de keuze van de extra uitrusting (uitrustingspakketten, speciale en optionele uitrusting).

De technische en wettelijke voorschriften voor het gewicht van uw camper zijn geregeld in EU-uitvoeringsverordening nr. 2021/535 (tot juni 2022: EU-uitvoeringsverordening nr. 1230/2012). Deze verordening is van toepassing in de hele Europese Unie. Om het voor u gemakkelijker te maken uw camper te kiezen en te configureren in overeenstemming met de wettelijke en technische voorschriften, lichten wij hieronder de belangrijkste termen en bepalingen van deze verordening toe. Wij geven u tevens een aantal adviezen die erg belangrijk zijn voor de configuratie van uw voertuig en de keuze van extra uitrusting (uitrustingspakketten, speciale en optionele uitrusting) uit ons programma voor montage in de fabriek. Lees deze informatie zorgvuldig door voordat u uw voertuig configureert en bestelt. Onze dealers adviseren u graag bij de keuze en configuratie van uw camper.

1. TECHNISCH TOELAATBARE MAXIMUMMASSA

De technisch toelaatbare maximummassa is het van de indeling afhankelijke, door de fabrikant bepaalde toegestane gewicht dat uw camper in beladen toestand maximaal mag wegen (bijv. 3.500 kg, 4.500 kg). Dit staat vermeld in deel I van het kentekenbewijs. De technisch toelaatbare maximummassa voor elke indeling vindt u in de technische specificaties in onze verkoopdocumenten (bijv. in de prijslijsten).

Illustratie in de prijslijst:

c-tourer		Lightweight	
T 143 LE			
Basisvoertuig	Fiat Ducato	Mercedes-Benz Sprinter	
Standaardchassis	AL-KO verlaagd chassis 35 light	AL-KO verlaagd chassis 415 CDI	
Basismotorisering	Diesel 2,2 l (140 pk / 103 kW)	Diesel 2,0 l (150 pk / 110 kW)	
Lengte / breedte / hoogte (mm) ^{1) 2) 3)}	6900 / 2270 / 2920	7060 / 2270 / 2950	
Wielbasis (mm)	3800	3900	
Hoogte dubbele vloer / kelderbergruimte in dubbele vloer (mm)		220 / 460	
Stahoogte in woongedeelte (mm)		1980	
Binnenhoogte garage (mm)		1200	
Deurbreedte /-hoogte garage passagierszijde (mm)		1050 x 1140	
Deurbreedte /-hoogte garage bestuurderszijde (mm)		850 x 1140	
Techn. toelaatbaar totaalgewicht (kg) ⁹⁾	3.500 / 4.500 ¹⁾		
Rijkgewicht (kg) ⁶⁾	2.985 (2.836-3.134)	3.035 (2.883-3.187)	
Door de fabrikant vastgestelde max. massa voor extra standaarduitrusting (kg) ⁷⁾	154	125	
Trekgewicht max. (kg) ¹⁰⁾		2.000	
Max. aantal zitplaatsen met 3-punsgordel tijdens het rijden standaard ⁵⁾		4	

De technisch toelaatbare maximummassa van het voertuig (bijv. 3.500 kg) mag tijdens het rijden in geen geval worden overschreden. Als een voertuig tijdens het rijden de technisch toelaatbare maximummassa overschrijdt, is dit een overtreding, die met een boete kan worden bestraft. Daarom raden wij u sterk aan om vóór elke reis te controleren of u met uw voertuig de technisch toelaatbare maximum-massa (bijv. 3.500 kg) niet overschrijdt.

2. MASSA IN RIJKLARE TOESTAND

De massa in rijklare toestand is het (leeg)gewicht van het voertuig met de in de fabriek aangebrachte standaarduitrusting (met inbegrip van smeermiddelen, gereedschap, reparatieset voor banden en een tot 90% gevulde brandstoftank) plus een wettelijk voorgeschreven vast gewicht voor de bestuurder van 75 kg.

De massa in rijklare toestand bestaat in hoofdzaak uit het volgende:

- het leeggewicht van het voertuig inclusief de opbouw, met inbegrip van bedrijfsvloeistoffen zoals vetten, oliën en koelvloeistoffen;
- de standaarduitrusting, d.w.z. alle uitrustingsonderdelen die standaard deel uitmaken van de in de fabriek gemonteerde leveringsomvang;
- de voor 100% gevulde verswatertank tijdens het rijden (vulling tijdens het rijden volgens opgave van de fabrikant. De aanwijzingen van de fabrikant voor de vulling tijdens het rijden vindt u in de verkoopdocumenten (bijvoorbeeld in de prijslijsten). Afhankelijk van de serie is dit 20 l of 50 l) en een voor 100% gevulde aluminium gasfles van 16 kg;
- de voor 90% gevulde brandstoftank inclusief brandstof;
- de bestuurder, van wie het gewicht wordt vastgesteld op 75 kg, ongeacht het werkelijke gewicht van de bestuurder.

Bij de massa in rijklare toestand gaat het dus om de basis-configuratie van het door u gekozen voertuigmodel met standaarduitrusting plus een wettelijk vastgesteld vast gewicht van 75 kg voor de bestuurder. Deze massa verandert door de keuze van extra uitrusting (uitrustingspakketten, speciale en optionele uitrusting).

De massa in rijklare toestand voor alle indelingen vindt u in onze verkoopdocumenten (bijv. in de prijslijsten).

Wij wijzen erop dat de in onze verkoopdocumenten vermelde waarde van de massa in rijklare toestand een standaardwaarde is die in het kader van de typegoedkeuringsprocedure is vastgesteld en die door de autoriteiten is gecontroleerd. Het is wettelijk toegestaan en mogelijk dat de massa in rijklare toestand van het aan u geleverde voertuig door productiegerelateerde toleranties afwijkt van de in de verkoopdocumenten vermelde nominale waarde. De wettelijk toegestane tolerantie bedraagt $\pm 5\%$. Op die manier houdt de EU-wetgever rekening met het feit dat de massa in rijklare toestand kan schommelen door variatie in het gewicht van gebruikte onderdelen en als gevolg van proces- en weersomstandigheden. Houd hier rekening mee bij de keuze en configuratie van uw camper.

Ter illustratie van deze (toegestane) productiegerelateerde gewichtsafwijkingen volgt hier een voorbeeldberekening:

Massa in rijklare toestand volgens de verkoopdocumenten:	2.900 kg
Wettelijk toegestane tolerantie van $\pm 5\%$:	145 kg
Wettelijk toegestane afwijkingen van de massa in rijklare toestand:	2.755 tot 3.045 kg

Welke gewichtsafwijkingen voor de massa in rijklare toestand toegestaan zijn, vindt u voor alle indelingen in de technische specificaties van onze verkoopdocumenten. Als fabrikant stellen wij alles in het werk om productietechnisch onvermijdelijke gewichtsschommelingen tot een minimum te beperken. Afwijkingen naar boven en naar beneden binnen het wettelijk toegestane tolerantiebereik komen dan ook maar zelden voor. Hoewel we ons productieproces voortdurend technisch optimaliseren, kunnen deze afwijkingen niet volledig worden voorkomen.

Om ervoor te zorgen dat alle werkelijk geleverde voertuigen voldoen aan de wettelijk toegestane tolerantie, wordt het werkelijke gewicht van het voertuig en de naleving van de toegestane tolerantie van $\pm 5\%$ door ons als fabrikant gecontroleerd door het voertuig na voltooiing aan het einde van de productielijn te wegen. Het aan het einde van de productielijn gewogen werkelijke gewicht van uw voertuig zal uw dealer aan u meedelen. Zo bestaat er volledige transparantie over eventuele afwijkingen in het werkelijke gewicht van uw voertuig.

3. MAXIMAAL AANTAL TOEGESTANE ZITPLAATSEN / MASSA VAN DE PASSAGIERS

Het maximaal aantal toegestane zitplaatsen tijdens het rijden wordt door ons als fabrikant bepaald tijdens de typegoedkeuringsprocedure. De massa van de passagiers is afhankelijk van het maximaal aantal toegestane zitplaatsen. Voor de massa van de passagiers wordt 75 kg per door ons voorziene toegestane zitplaats aangehouden, ongeacht het werkelijke gewicht van de passagiers. Hierbij gaat het ook om een wettelijk voorgeschreven rekenwaarde. Voor de massa van de bestuurder is al 75 kg opgenomen in de massa in rijklare toestand (zie punt 2). Derhalve hoeft deze niet meer te worden meegerekend in de massa van de passagiers. Bij een camper met vier toegestane zitplaatsen is de massa van de passagiers dus $3 \times 75 \text{ kg} = 225 \text{ kg}$.

Het in de verkoopdocumenten vermelde aantal maximaal toegestane zitplaatsen geldt voor het gewicht van het voertuig in standaarduitvoering zonder extra uitrusting (voor extra uitrusting zie punt 4) en geeft het maximaal mogelijke aantal personen aan dat tijdens het rijden een zitplaats heeft.

Het aantal zitplaatsen hangt echter af van het gewicht en de asbelasting. Door de inbouw van extra uitrusting (bijvoorbeeld als wordt gekozen voor uitrustingspakketten, speciale en optionele uitrustingen) kan het nodig zijn om het aantal zitplaatsen te verminderen, of, afhankelijk van het model, is het gewenste aantal zitplaatsen alleen mogelijk door de toegestane maximummassa te verhogen en/of door extra uitrusting weg te laten.

4. WERKELIJKE MASSA EN EXTRA UITRUSTING

De massa in rijklare toestand (zie punt 2) en de massa van de extra uitrusting die in de fabriek op een bepaald voertuig wordt gemonteerd (uitrustingspakketten, speciale en optionele uitrusting) worden samen de werkelijke massa van het voertuig genoemd.

Wat de werkelijke massa van uw voertuig is, kunt u na de overdracht vinden in punt 13.2 van het Certificaat van Overeenstemming (Certificate of Conformity, CoC), dat uw dealer aan u overhandigt bij aflevering van uw voertuig.

Let op: de in het Certificaat van Overeenstemming (Certificate of Conformity, CoC) vermelde werkelijke massa is eveneens een genormaliseerde waarde. Aangezien voor de massa in rijklare toestand – als onderdeel van de werkelijke massa – een wettelijk toegestane tolerantie van $\pm 5\%$ geldt (zie punt 2), kan de werkelijke massa ook dienovereenkomstig afwijken van de aangegeven nominale waarde.

Tot de zogenaamde extra uitrusting behoort volgens de wettelijke definitie alle optionele uitrusting die niet onder de standaarduitrusting valt en die onder verantwoordelijkheid van de fabrikant – dus in de fabriek – in of op het voertuig wordt gemonteerd en door de klant kan worden besteld (bijv. luifel, fietsen- of motordrager, satellietstelsel, zonnepanelen, oven, enz.). Het afzonderlijke of pakketgewicht van de uitrustingspakketten, speciale en optionele uitrustingen die kunnen worden besteld, vindt u in onze verkoopdocumenten. Niet tot de speciale uitrusting in deze zin behoren andere accessoires die door de dealer of uzelf worden aangebracht na levering van het voertuig door de fabriek.

5. DOOR DE FABRIKANT VASTGESTELDE MAXIMUMMASSA VOOR EXTRA UITRUSTING EN NUTTIGE MASSA

Aangezien ook de inbouw van extra uitrusting onderworpen is aan wettelijke en technische beperkingen, bepalen wij als fabrikant per indeling en voertuig de waarde van de maximummassa voor extra uitrusting die naast de standaard-uitrusting in of op het voertuig kan worden aangebracht (bijvoorbeeld door de keuze van uitrustingspakketten en/of speciale uitrusting). Deze waarde mag niet worden overschreden bij de keuze en configuratie van uw voertuig.

De door de fabrikant vastgestelde massa voor extra uitrusting vindt u in onze verkoopdocumenten (bijvoorbeeld in de prijslijsten).

c-tourer Lightweight		
		
T 143 LE		
Basisvoertuig	Fiat Ducato	Mercedes-Benz Sprinter
Standaardchassis	AL-KO verlaagd chassis 35 light	AL-KO verlaagd chassis 415 CDI
Basismotorisering	Diesel 2,2 l (140 pk / 103 kW)	Diesel 2,0 l (150 pk / 110 kW)
Lengte / breedte / hoogte (mm) ^{1) 2) 3)}	6900 / 2270 / 2920	7060 / 2270 / 2950
Wielbasis (mm)	3800	3900
Hoogte dubbele vloer / kelderbergruimte in dubbele vloer (mm)	220 / 460	
Stahoogte in woongedeelte (mm)	1980	
Binnenhoogte garage (mm)	1200	
Deurbreedte /-hoogte garage passagierszijde (mm)	1050 x 1140	
Deurbreedte /-hoogte garage bestuurderszijde (mm)	850 x 1140	
Techn. toelaatbaar totaalgewicht (kg) ⁹⁾	3.500 / 4.500 ¹	
Rijklar gewicht (kg) ⁴⁾	2.985 (2.836-3.134)	3.035 (2.883-3.187)
Door de fabrikant vastgestelde max. massa voor extra standaarduitrusting (kg) ⁷⁾	154	125
Trekgewicht max. (kg) ¹⁰⁾	2.000	
Max. aantal zitplaatsen met 3-puntsgordel tijdens het rijden standaard ⁵⁾	4	

De door de fabrikant opgegeven maximummassa voor extra uitrusting is bedoeld om ervoor te zorgen dat de wettelijk voorgeschreven zogenaamde minimale nuttige massa daad-werkelijk beschikbaar is als resterend laadvermogen na levering van een voertuig door de fabrikant. Dit betekent dat slechts zoveel extra uitrusting kan worden besteld en in de fabriek kan worden gemonteerd dat er voldoende vrij gewicht overblijft voor bagage en andere accessoires (de zogenaamde nuttige massa) zonder dat de technisch toelaatbare maximummassa wordt overschreden.

De nuttige massa wordt berekend door de massa in rijklare toestand (nominale waarde volgens de verkoopdocumenten, zie punt 2), de massa van de passagiers (zie punt 3) en de door de fabrikant bepaalde maximummassa voor de extra uitrusting af te trekken van de technisch toelaatbare maximummassa (zie punt 1).

Voor campers schrijft de Europese wetgeving voor dat er een vaste minimale nuttige massa moet overblijven voor bagage of andere niet in de fabriek gemonteerde accessoires. Deze minimale nuttige massa wordt als volgt berekend:

Minimale nuttige massa in kg $\geq 10 * (n + L)$

Waarbij geldt: 'n' = het maximale aantal passagiers plus de bestuurder en 'L' = de totale lengte van het voertuig in meters (inclusief cijfer na de komma).

Dus voor een camper met een lengte van 7 m en 4 toegestane zitplaatsen (bestuurder inbegrepen) is de minimale nuttige massa bijvoorbeeld 10 kg * (4 + 7) = 110 kg.

Let er bij de configuratie van uw camper op dat de minimale nuttige massa wordt gerespecteerd.

Om te garanderen dat de minimale nuttige massa wordt gerespecteerd, is er voor elk voertuigmodel een maximum aan extra uitrusting dat kan worden gecombineerd en besteld. In bovenstaand voorbeeld met een minimale nuttige massa van 110 kg mag de totale massa van de extra uitrusting in een voertuig met vier toegestane zitplaatsen (inclusief bestuurder) en een massa in rijklare toestand van bijvoorbeeld 2.900 kg niet meer dan 265 kg bedragen:

3.500 kg	Technisch toelaatbare maximummassa
- 2.900 kg	Massa in rijklare toestand
- 3 x 75 kg	Massa van de passagiers
- 110 kg	Minimale nuttige massa
= 265 kg	Extra uitrusting

Let op: deze berekening is gebaseerd op de tijdens de typegoedkeuringsprocedure vastgelegde standaardwaarde voor de massa in rijklare toestand, zonder rekening te houden met de toegestane gewichtsafwijkingen van de massa in rijklare toestand (zie punt 2). Indien de maximaal toegestane waarde voor de extra uitrusting van 265 kg (in het voorbeeld) bijna of volledig is opgebruikt, kan een gewichtsafwijking naar boven van de massa in rijklare toestand er dus toe leiden dat met de standaardwaarde van de massa in rijklare toestand rekendkundig aan de minimale nuttige massa van 110 kg wordt voldaan, maar het voertuig in werkelijkheid niet over dit resterende laadvermogen beschikt.

Hier volgt een voorbeeldberekening voor een voertuig met vier toegestane zitplaatsen, waarvan de werkelijke gewogen massa in rijklare toestand 1 % boven de nominale waarde ligt:

3.500 kg	Technisch toelaatbare maximummassa
- 2.929 kg	Werkelijk gewicht van het voertuig in rijklare toestand (+ 1% ten opzichte van de in de verkoopdocumenten vermelde 2.900 kg)
- 3 x 75 kg	Massa van de passagiers
- 265 kg	Massa van de extra uitrusting
= 81 kg	Werkelijk resterend laadvermogen (< minimale nuttige massa van 110 kg); in dit voorbeeld ligt het laadvermogen 29 kg onder de minimale nuttige massa

Om een dergelijke situatie te voorkomen verlaagt de fabrikant de massa van de extra uitrusting die per model kan worden besteld. Deze beperking van de extra uitrusting is bedoeld om ervoor te zorgen dat de minimale nuttige massa, d.w.z. de wettelijk voorgeschreven vrije massa voor bagage en andere accessoires, daadwerkelijk als laadvermogen beschikbaar is bij de door de fabrikant geleverde voertuigen.

Aangezien het werkelijke gewicht van een voertuig pas aan het einde van de productielijn kan worden vastgesteld wanneer het wordt gewogen, kan niet volledig worden uitgesloten dat in uitzonderlijke gevallen zich een situatie voordoet waarin de minimale nuttige massa aan het einde van de productielijn niet is gegarandeerd ondanks deze beperking van de extra uitrusting. Om ook in deze gevallen de minimale nuttige massa te kunnen garanderen, zal de fabrikant samen met uw dealer en u vóór aflevering van het voertuig controleren of bijvoorbeeld de toelaatbare maximummassa van het voertuig moet worden verhoogd, het aantal toegestane zitplaatsen moet worden vermindert of extra uitrusting moet worden verwijderd om het gewicht te verlagen, zodat u een voertuig geleverd krijgt dat over de wettelijke minimale nuttige massa beschikt. De gewichten van de in de fabriek monteerbare extra uitrusting vindt u in onze verkoopdocumenten (bijvoorbeeld in de prijslijsten.).

Illustratie in de prijslijst:

Artikel-nr.		€ incl. 21 % btw	kg
Chassis Fiat Ducato			
310021	Motor 140 pk / 103 kW, Euro 6d Final, f35 light, 9-traps automatische transmissie ^{67) 68)}	5.005	55
310022	Motor 140 pk / 103 kW, Euro 6d Final, f40 heavy (toelaatbaar totaalgewicht 4.250 kg), handgesch. versnellingsbak ^{69) 67)}	2.745	46
310023	Motor 140 pk / 103 kW, Euro 6d Final, f40 heavy (toelaatbaar totaalgewicht 4.250 kg), 9-traps automatische transmissie ^{69) 67)}	7.745	61
310024	Motor 180 pk / 132 kW, Euro 6d Final, f35 light, handgesch. versnellingsbak ⁶⁷⁾	5.896	20
310025	Motor 180 pk / 132 kW, Euro 6d Final, f35 light, 9-traps automatische transmissie ^{67) 68)}	10.896	55
310026	Motor 180 pk / 132 kW, Euro 6d Final, f40 heavy (toelaatbaar totaalgewicht 4.250 kg), handgesch. versnellingsbak ^{69) 67)}	8.636	66
310027	Motor 180 pk / 132 kW, Euro 6d Final, f40 heavy (toelaatbaar totaalgewicht 4.250 kg), 9-traps automatische transmissie ^{69) 67)}	13.636	61
330325	16" stalen velgen Fiat i.p.v. 15" voor f35 light chassis	459	29
330330	16" aluminium velgen Fiat voor f35 light chassis i.c.m. handgesch. versnellingsbak	1.308	22,5
330340	16" aluminium velgen Fiat voor f40 heavy chassis / f35 i.c.m. 9-traps automatische transmissie	1.063	-8
311810	Verstevigde veren vooras voor optimaal rijcomfort ⁵⁷⁾	635	3
311815	AL-KO 'ACS' high performance veerpoot vooras ⁵⁷⁾	1.520	-

Het extra gewicht van de extra uitrusting (alle uitrusting die niet tot het standaardprogramma behoort) verhoogt de werkelijke massa van het voertuig (= massa in rijklare toestand plus de gekozen extra uitrusting) en vermindert de nuttige massa. De vermelde waarde geeft het extra gewicht aan in vergelijking met de standaarduitrusting van de betreffende indeling. Het totale gewicht van de gekozen extra uitrusting (uitrustingspakketten, speciale en optionele uitrusting) mag de door de fabrikant vastgestelde maximummassa voor extra uitrusting niet overschrijden.

6. GEVOLGEN VAN DE TOLERANTIES VAN DE MASSA IN RIJKLARE TOESTAND VOOR DE NUTTIGE MASSA

Ongeacht de minimale nuttige massa dient u er rekening mee te houden dat onvermijdelijke productiegerelateerde schommelingen van de massa in rijklare toestand een spiegelbeeldeffect hebben op het resterend laadvermogen.

Als u bijvoorbeeld ons voertuig uit het voorbeeld bestelt (zie punt 5) met extra uitrusting met een totaalgewicht van 150 kg, bedraagt de berekende nuttige massa op basis van de standaardwaarde voor de massa in rijklare toestand 225 kg. Het werkelijk beschikbare resterende laadvermogen kan als gevolg van toleranties afwijken van deze waarde en hoger of lager zijn. Als de massa in rijklare toestand van uw voertuig ongeveer 1 % hoger is dan in de verkoopdocumenten staat vermeld, daalt het resterend laadvermogen van 225 kg naar 196 kg:

3.500 kg	Technisch toelaatbare maximummassa
- 2.929 kg	Werkelijk gewicht van het voertuig in rijklare toestand (+ 1% ten opzichte van de in de verkoopdocumenten vermelde 2.900 kg)
- 3 x 75 kg	Massa van de passagiers
- 150 kg	Voor het geconfigureerde voertuig bestelde extra uitrusting
= 196 kg	Werkelijk resterend laadvermogen

Om er zeker van te zijn dat de berekende nuttige massa ook werkelijk beschikbaar is, dient u daarom bij de keuze en configuratie van uw voertuig bedacht te zijn op mogelijke en toegestane toleranties van de massa in rijklare toestand. Daarnaast raden wij ten eerste aan de beladen camper vóór elke reis op een niet-automatische weegbrug te wegen en, rekening houdend met het afzonderlijke gewicht van de passagiers, vast te stellen of de technisch toelaatbare maximummassa en de technisch toelaatbare maximummassa op de as in acht worden genomen.



Meer informatie vindt u online!

De veelzijdige allrounder

Lichtgewichtmodellen met korte voertuiglengtes voor de eisen gesteld in de gewichtsklasse tot 3,5 t en Comfort modellen tot 4,5 t totaalgewicht

De lichtgewichtklasse



- Een aantal modellen zijn ook leverbaar met een toelaatbare maximummassa van 3.500 kg.
- Extra gewichtsvermindering tot 39,5 kg met het optionele gewichtsreductiepakket 3,5 ton

Kelder in dubbele vloer met zeer grote, verwarmde opbergruimte:



- Netto hoogte tot 55,5 cm
- Toegang van buitenaf via meerdere grote kleppen. Comfortabele toegang van binnenuit via de zitbankklep van de L-zitgroep en het groot vloerluik in de woonkamer
- Grote, centrale doorlaadruimte (binnenhoogte 22 cm) met verlaagde bergruimte (netto hoogte 46 cm), gemakkelijk van buitenaf in te laden ook door XL-camperdeur via groot, opklapbaar vloerluik in de woonruimte
- Volledig verwarmde dubbele vloer met warmteopslagfunctie

Standaard verlaagd AL-KO-chassis Carthago special:



- Toegestaan totaalgewicht 3,5 t tot 4,5 t



Carthago carrosseriebouw van de Liner premiumklasse:



- Uiterst stabiele carrosserieverbinding door middel van draagbalken (dakwand / vloer-wand)
- Absoluut houtvrije opbouw met waterafstotend RTM-hardschuimisolatiekern
- Binnenwanden en binnenkant van het dak van aluminium
- Microvezel wandbekleding

Basisvoertuig

- Dagrijlicht geïntegreerd in de koplamp
- Airbag bestuurder/passagier¹¹⁾
- Spatlappen op de achteras
- Bandenreparatieset Fix & Go

Fiat Ducato met verlaagd AL-KO-chassis Carthago special light

- Motor: Diesel 2,2 l Multi-Jet 3 met AdBlue (19 l), 140 PS / 103 kW, 4 cilinders, 350 Nm, Euro 6d Final, 6-versnellingsbak, voorwielaandrijving
- Start-stopstelsysteem
- Brandstoftank 90 l
- Zijwindassistent, cruisecontrol, ABS, ESP, ASR, elektronische startonderbreker, Hillholder, Hill Descent Control, Traction Plus, Trailer Stability Assist, remsysteem ter voorkoming van botsingen⁶⁵⁾
- Airconditioning, handbediend
- Bekerhouder

Mercedes-Benz Sprinter met verlaagd AL-KO chassis Carthago special light

- Motor: Diesel 2,0 l met AdBlue (22 l), 150 pk / 110 kW, 4 cilinders, 330 Nm, Euro VI E, 6-versnellingen, voorwielaandrijving
- 16 inch stalen velgen
- Brandstoftank 65 l
- Sleutellose start incl. start-/stopknop
- Zijwindassistent, heuvelrem, ABS, ASR, EBV, ESP
- Rijstrookassistent met akoestisch waarschuwingssignaal
- Bekerhouder bestuurder en passagier, handschoenkastje passagierszijde
- Klapdeksel voor opbergvak
- Automatisch inschakelende verlichting
- Mercedes-Benz noodoproepsysteem, pechmanagement
- Vliesaccu 12 V / 92 Ah
- Voorbereiding (kabelset) voor centrale vergrendeling camperdeur
- Warmeluchtbijverwarming elektrisch in de bestuurderscabine

Carrosseriebouw van de Liner-premiumklasse

- 10 jaar garantie op waterdichtheid
- Houtvrije carrosseriebouw met GVK dak en vloerbedekking
- Dak-wandverbinding met dakroning en draagbalken
- Dakstroomrails aan de zijkant met regenwaterafvoer
- Zij- en achterwand met aluminium aan de buiten- en binnenkant
- Isolatiekern van RTM-hardschuim in dak, vloer en zijwand
- Verbinding van bodem en zijwanden door volledig verlijmd aluminium draagbalken met extra koudestop
- Totale wand- en dakdikte 38 mm
- Buitenkleppen van origineel zijwandmateriaal 'Carthago Isoplus'
- Klepafdichting aan binnen- en buitenzijde, buitenste afdichting als spatwaterbescherming
- Buitenkleppen en camperdeur met verdeckte scharnieren
- Zijskirts gesegmenteerd van aluminiumprofiel
- 4-delig achterframe met aparte achterbumper (Model 145 RB LE: modern dynamisch design achterkant)
- Carthago achterlichten met Carthago led C-branding
- Opbouwvenster Seitz S4, koudebrugvrij dubbel kozijn met geïsoleerde beglazing, rolhor en verduisterend vouwgordijn
- Led buitenlamp boven camperdeur met regengoot
- Instaptrede camperdeur elektrisch uitschuifbaar incl. alarmzoemer

Bestuurderscabine

- Bumpers en toebehoren aan de zijkant in voertuigkleur gelakt
- Radiatorontwerp met verchromde elementen (Mercedes-Benz)
- Radiatorgrille met Carthago-opschrift (Fiat)
- T-kap in GVK
- Cabinedeuren met centrale vergrendeling en elektrisch bediende ramen aan bestuurders- en passagierszijde
- Comfortabele bestuurders- en passagiersstoelen Aguti, draaibaar, met beklede armleuningen (Mercedes-Benz)
- Comfortabele bestuurders- en passagiersstoelen in woonkamerstof, draaibaar, beklede armleuningen (Fiat Ducato)
- Buitenspiegels elektrisch verstelbaar en te verwarmen
- Bovenkasten boven de bestuurderscabine rondom
- Gordijn naar woongedeelte

Kelder in dubbele vloer

- Netto hoogte tot 55,5 cm
- Verwarmde en verlichte doorlaadruimte
- Toegang langs buiten via meerdere grote luiken
- Toegang binnen via zitbankklep L-zitgroep met gepatenteerd beslag, opklapbare zijbank en groot vloerluik in het entree- en keukengedeelte
- Centrale doorlaadruimte (binnenhoogte 22 cm) met verlaagde berg-ruimte onderin (netto hoogte 46 cm)

Grote scootergarage

- Scootergarage belastbaar tot 350 kg
- Grote garagedeur aan passagierskant, extra deur aan bestuurderszijde
- Bodemplaat met GVK op boven- en onderkant, antislipmateriaal
- Rondom vorstbestendig geïsoleerd en verwarmd
- Bevestigingssysteem via aluminium draagbalk incl. acht bevestigingsogen

Interieur

- Design epic: meubelafwerking briljant essen met bovenkastdeurtjes in hoogglans ivoor
- Interieurdesign Casablanca: meubelafwerking edelkers met bovenkastdeurtjes in hoogglans ivoor (optioneel, model 145 RB LE standaard)

Woonkamer

- Binnenzijde wanden en dak met isolerende en ventilerende microvezelwandbekleding
- L-zitgroep met zijbank
- Raam in woongedeelte boven zijzitbank passagierszijde (model 148 LE H)
- Wandbekleding achter zijzitbank in lederlook
- 360°-woonkamertafel, met voetpedaal draaibaar en in twee standen verschuifbaar
- Uitdraaibare schoenenkast met inruimsysteem in de zitbankonderbouw incl. led-accentverlichting
- Zitkussens met hoogwaardige meerlaagse schuimkern en ondersteuning in de rug
- Dubbele verbindingstechniek 'Durafix': meubeldelen geschroefd en met pennen vastgezet
- Kleppensluiters met softdemping
- Gordijnsysteem incl. siergordijnen afneembaar

Keuken

- Keukenbar resp. aanrecht als visuele ruimteverdeling en extra werkvlak (niet bij model 143 LE)
- Keukenwerkblad in krasvast lesteendecor
- Onderkant keukenblad verlicht met led-lichtstrip
- Keukenblok met besteklade
- Afzonderlijke afvallemmer in gescheiden hygiënisch compartiment
- Keukenlades met 'easy glide' rollagers, met Soft-Close-sluiting
- 3-pitskookplaat 'Profi Gourmet' met gedeelde glazen afdekplaat (model 143 LE eendelig) met sterk gietijzeren rooster en glazen onderplaat
- Ronde rvs spoelbak in aanrechtblad geïntegreerd, met multifunctionele spoelbakafdekking incl. wandhouder voor extra werkruimte
- Waterkraan van metaal, met panhoogte
- Keukenachterwand met decoratieglas crème
- Grote koelkast die opent aan twee kanten (modellen 143 LE, 145 RB LE: slimtower), apart vriesvak, automatische energiebronzoekfunctie 12 V / 230 V / op gas
- Dakluik Mini-Heki

Badkamer & kleedkamer

Kleedkamer & ruimtescheiding

- Kleedkamer met afsluitbare scheidingsdeur of aparte schuifdeur naar het woongedeelte (niet bij model 148 LE H)
- Schuifdeur van massief hout voor de slaapkamer (modellen 148 LE, 149 LE)
- Uittrekbare televisiewand en scheidingswand voor de slaapkamer (model 150 QB)
- Kamerhoge kledingkast met twee kledingstangen en een schap (model 148 LE)

Combi-badkamer met af te scheiden ronde douche (Modellen 143 LE, 148 LE, 148 LE H)

- Handdoekstang boven ronde douche
- In hoogte verstelbare handdouche aan chromen stang
- Dakluik Mini-Heki
- Wastafelonderkast met toiletpapierhouder, spiegelkast

Badkamer met afzonderlijke doucheruimte (Modellen 145 RB LE, 149 LE, 150 QB)

- Inloopdouche 'one-level'
- Handdoekstang boven ronde douche
- Watervaste douchevloer in design woonkamervloer (model 149 LE)
- Douchebak in design woonruimtevloer, uitneembaar voor het douchen (modellen 145 RB LE, 150 QB)
- In hoogte verstelbare handdouche aan chromen stang
- Dakluik in de doucheruimte
- Dakluik Mini-Heki in wasruimte
- Wastafelonderkast met toiletpapierhouder, spiegelkast

Slapen

Vaste achterbedden

- Tweedelige, verwarmde en geventileerde lattenbodem
- Kwaliteitskoudschuimmatras met 7 zones
- Dakluik Mini-Heki
- Opklapbaar hoofdgedeelte

Eenpersoonsbedden in lengterichting

- Comfortabel uittrekbaar toegangstrapje met extra bergruimte inclusief uitbreiding van het ligvlak (model 143 LE optioneel)
- Uitschuifbaar toegangstrapje incl. uitbreiding van het ligoppervlak (model 143 LE)
- Toegangstrap vast, toegangstrap uitschuifbaar inclusief optionele uitbreiding van het ligvlak (model 145 RB LE)
- Kledingkasten, verlaagd in dubbele vloer (afhankelijk van het model), met liftfunctie en gedeeld matras
- Rondom doorlopende bovenkasten

Boordapparatuur

Water

- Schoon- en vuilwatertank in de kelder van de verwarmde dubbele vloer, reinigingsopening via vloerluik in de woonkamer of scootergarage (afhankelijk van het model)
- Waterafvoersysteem in de centrale kelder in de dubbele vloer
- Onderhoudsarm drukpompsysteem

Gas

- Aan de buitenzijde laag geplaatste gasflessenkast, buitenklep met aparte uitzetter (afhankelijk van het model)
- Model 143 LE: gasflessenkast in het achterste gedeelte via aparte gaskastdeur toegankelijk
- Kast voor 2 gasflessen van 11 kg
- Gasafsluitkranen in de keuken

Elektra

- Elektrocentrale in scooterberging incl. laadapparaat, zekeringen, aardlekschakelaar, automatische lader 16 A met automatische uitschakeling bij onderspanning
- Accucentrale verwarmd, 1 x 80 Ah gel-accu in dubbele vloer, toegang via opbergkamer in dubbele vloer bestuurderszijde, hoofdstroomschakelaar
- Digitaal bedieningspaneel Truma CP+ voor luchtverwarming, achter technisch paneel boven toegangsdeur
- 230 V-stopcontact in entree, keuken, badkamer, scootergarage
- 12 V-stopcontact in de bestuurderscabine (Fiat)
- USB-aansluiting in de bestuurderscabine (Fiat: 2 x, Mercedes-Benz: 1 x)

Innovatief lichtconcept

- Plafondbaldakijnen met extra led-spotjes en indirecte led-verlichting
- Led-accentverlichting in het keukengedeelte / zitbankonderbouw (model 143 LE alleen in zitbankonderbouw)
- Werk-en sfeerverlichting kunnen apart worden geregeld

Verwarmingstechniek

- Warmeluchtopeningen in de woonkamer, dubbele vloer, scootergarage en toegangsdeur
- Vloerverwarmingseffect door verwarmde isolerende opbergkamer in dubbele vloer



We raden u aan uw dealer te vragen naar de prijs die geldt op het moment dat u het contract sluit! ¹⁰⁵⁾



Lees de wettelijke informatie over gewichtgerelateerde gegevens op pagina 3-6 zorgvuldig door voordat u een contract sluit!



U kunt de QR-code ook scannen en zo alle belangrijke informatie over het gewicht van uw camper lezen!

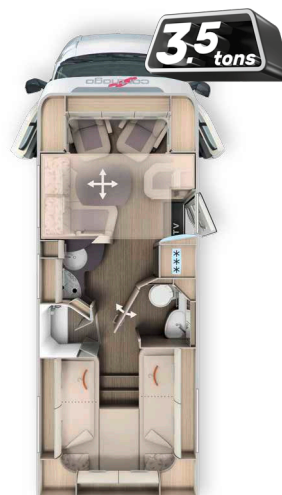

	T 143 LE		T 145 RB LE	
Basisvoertuig	Fiat Ducato	Mercedes-Benz Sprinter	Fiat Ducato	Mercedes-Benz Sprinter
Standaardchassis	AL-KO verlaagd chassis 35 light	AL-KO verlaagd chassis 415 CDI	AL-KO verlaagd chassis 35 light	AL-KO verlaagd chassis 415 CDI
Basismotorisering	Diesel 2,2 l (140 pk / 103 kW)	Diesel 2,0 l (150 pk / 110 kW)	Diesel 2,2 l (140 pk / 103 kW)	Diesel 2,0 l (150 pk / 110 kW)
Lengte / breedte / hoogte (mm) ^{1) 2) 3)}	6900 / 2270 / 2920	7060 / 2270 / 2950	6990 / 2270 / 2920	7160 / 2270 / 2950
Wielbasis (mm)	3800	3900	3800	3900
Hoogte dubbele vloer / kelderbergruimte in dubbele vloer (mm)	220 / 460		220 / 460	
Stahoogte in woongedeelte (mm)	1980		1980	
Binnenhoogte garage (mm)	1200		1200	
Deurbreedte /-hoogte garage passagierszijde (mm)	1050 x 1140		1050 x 1140	
Deurbreedte /-hoogte garage bestuurderszijde (mm)	850 x 1140		1050 x 1140	
Techn. toelaatbaar totaalgewicht (kg) ⁹⁾	3.500 / 4.500 ¹		3500 / 4500 ¹	
Rijklar gewicht (kg) ⁶⁾	2.985 (2.836-3.134)	3.035 (2.883-3.187)	2.985 (2.836-3.134)	3.035 (2.883-3.187)
Door de fabrikant vastgestelde max. massa voor extra standaarduitrusting (kg) ⁷⁾	154	125	153	124
Trekgewicht max. (kg) ¹⁰⁾	2.000		2.000	
Max. aantal zitplaatsen met 3-puntsgordel tijdens het rijden standaard ⁵⁾	4		4	
Slaapplaatsen (standaard / optie)	2 / 3		2 / 4	
Afm. achterbed (mm)	2000 / 1900 x 850		1900 / 2000 x 850	
Afmeting optioneel centraal hefbed (mm)	-		1890 / 1700 x 1030	
Afmetingen bedombouw zitgroep (mm)***	2030 x 1105 / 650		2030 x 1105 / 650	
Volume koelkast / waarvan vriesvak (l)	133 / 12		133 / 12	
Verwarmingssysteem	Truma Combi 6		Truma Combi 6	
Schoonwatervolume (l) ⁵²⁾	150		150	
Verswatervolume tijdens het rijden (l)	20		20	
Vuilwatervolume (l)	140		140	
Accucapaciteit (Ah)	80		80	
Stopcontacten 230 V / 12 V / USB	4 / 1 / 2	4 / 0 / 1	4 / 1 / 2	4 / 0 / 1
Artikelnr.	111120	111520	111130	111530

¹ Fiat: optie chassissuitvoering f40 heavy incl. verhoging toegest. maximum massa
Mercedes-Benz: optie verhoging toegest. maximum massa

*** in combinatie met optionele uitrusting

²⁾ De totale voertuigbreedte is de afstand gemeten van buitenwand tot buitenwand (wielkasten aan de zijkant ca.: + 70 mm).



We raden u aan uw dealer te vragen naar de prijs die geldt op het moment dat u het contract sluit! ¹⁰⁵⁾



Lees de wettelijke informatie over gewichtgerelateerde gegevens op pagina 3-6 zorgvuldig door voordat u een contract sluit!



U kunt de QR-code ook scannen en zo alle belangrijke informatie over het gewicht van uw camper lezen!

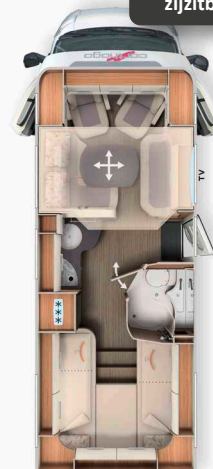
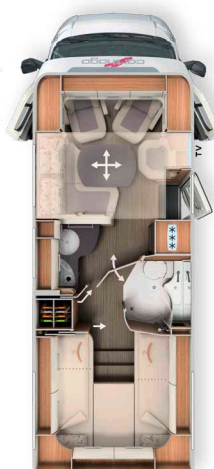

Met lange
zijzitbank

T 148 LE

T 148 LE H

Basisvoertuig	Fiat Ducato	Fiat Ducato	Mercedes-Benz Sprinter
Standaardchassis	AL-KO verlaagd chassis 35 light	AL-KO verlaagd chassis 35 light	AL-KO verlaagd chassis 415 CDI
Basismotorisering	Diesel 2,2 l (140 pk / 103 kW)	Diesel 2,2 l (140 pk / 103 kW)	Diesel 2,0 l (150 pk / 110 kW)
Lengte / breedte / hoogte (mm) ^{1) 2) 3)}	7340 / 2270 / 2920	7460 / 2270 / 2920	7620 / 2270 / 2950
Wielbasis (mm)	4143	4143	4243
Hoogte dubbele vloer / kelderbergruimte in dubbele vloer (mm)	220 / 460		220 / 460
Stahoogte in woongedeelte (mm)	1980 / 1840**		1980 / 1840**
Binnenhoogte garage (mm)	1200		1200
Deurbreedte /-hoogte garage passagierszijde (mm)	1050 x 1140		1050 x 1140
Deurbreedte /-hoogte garage bestuurderszijde (mm)	1050 x 1140		1050 x 1140
Techn. toelaatbaar totaalgewicht (kg) ⁹⁾	3.500 / 4.500 ¹		3.500 / 4.500 ¹
Rijklar gewicht (kg) ⁶⁾	3.095 (2.940-3.250)	3.085 (2.931-3.239)	3.155 (2.997-3.313)
Door de fabrikant vastgestelde max. massa voor extra standaarduitrusting (kg) ⁷⁾	124	132	84
Trekgewicht max. (kg) ¹⁰⁾	2.000		2.000
Max. aantal zitplaatsen met 3-puntsgordel tijdens het rijden (standaard / optie) ⁵⁾	3 / 4***		3 / 4***
Slaapplaatsen (standaard / optie)	2 / 4		2 / 5
Afm. achterbed (mm)	2000 / 1900 x 850		2000 / 1900 x 850
Afmeting optioneel centraal hefbed (mm)	1890 / 1700 x 1100		1890 x 1100
Afmetingen bedombouw zitgroep (mm)***	1920 x 1125 / 650		2030 x 1125 / 670
Volume koelkast / waarvan vriesvak (l)	153 / 29		153 / 29
Verwarmingssysteem	Truma Combi 6		Truma Combi 6
Schoonwatervolume (l) ⁵²⁾	150		150
Verswatervolume tijdens het rijden (l)	20		20
Vuilwatervolume (l)	140		140
Accucapaciteit (Ah)	80		80
Stopcontacten 230 V/12 V/USB	4 / 1 / 2	4 / 1 / 2	4 / 0 / 1
Artikelnr.	111150	111160	111560

¹ Fiat: optie chassisuitvoering f40 heavy incl. verhoging toegest. maximum massa Mercedes-Benz: optie verhoging toegest. maximum massa

²⁾ De totale voertuigbreedte is de afstand gemeten van buitenwand tot buitenwand (wielkasten aan de zijkant ca.: + 70 mm).

10 ** stahoogte onder centraal hefbed

*** in combinatie met optionele uitrusting



We raden u aan uw dealer te vragen naar de prijs die geldt op het moment dat u het contract sluit! ¹⁰⁵⁾



Lees de wettelijke informatie over gewichtgerelateerde gegevens op pagina 3-6 zorgvuldig door voordat u een contract sluit!



U kunt de QR-code ook scannen en zo alle belangrijke informatie over het gewicht van uw camper lezen!

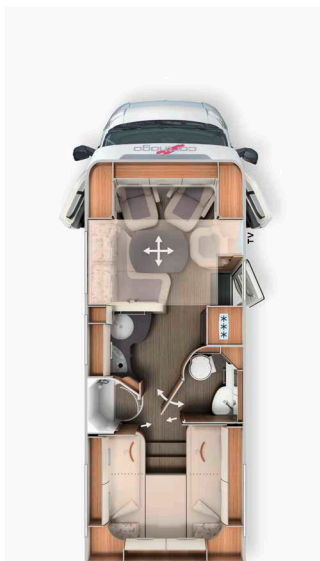

Basisvoertuig	T 149 LE		T 150 QB	
	Fiat Ducato	Mercedes-Benz Sprinter	Fiat Ducato	Mercedes-Benz Sprinter
Standaardchassis	AL-KO verlaagd chassis 35 light	AL-KO verlaagd chassis 415 CDI	AL-KO verlaagd chassis 35 light	AL-KO verlaagd chassis 415 CDI
Basismotorisering	Diesel 2,2 l (140 pk / 103 kW)	Diesel 2,0 l (150 pk / 110 kW)	Diesel 2,2 l (140 pk / 103 kW)	Diesel 2,0 l (150 pk / 110 kW)
Lengte / breedte / hoogte (mm) ^{1) 2) 3)}	7470 / 2270 / 2920	7630 / 2270 / 2950	7430 / 2270 / 2920	7590 / 2270 / 2950
Wielbasis (mm)	4143	4243	4143	4243
Hoogte dubbele vloer / kelderbergruimte in dubbele vloer (mm)	220 / 460		220 / 460	
Stahoogte in woongedeelte (mm)	1980 / 1840**		1980 / 1840**	
Binnenhoogte garage (mm)	1200		1120 / 1240*	
Deurbreedte /-hoogte garage passagierszijde (mm)	1050 x 1140		1050 x 1100	
Deurbreedte /-hoogte garage bestuurszijde (mm)	1050 x 1140		1050 x 1140	
Techn. toelaatbaar totaalgewicht (kg) ⁹⁾	3.500 / 4.500 ¹		3.500 / 4.500 ¹	
Rijklar gewicht (kg) ⁶⁾	3.115 (2.959-3.271)	3.155 (2.997-3.313)	3.095 (2.940-3.250)	3.145 (2.988-3.302)
Door de fabrikant vastgestelde max. massa voor extra standaarduitrusting (kg) ⁷⁾	101	84	123	94
Trekgewicht max. (kg) ¹⁰⁾	2.000		2.000	
Max. aantal zitplaatsen met 3-puntsgordel tijdens het rijden (standaard / optie) ⁵⁾	3 / 4***		3 / 4***	
Slaapplaatsen (standaard / optie)	2 / 4		2 / 4	
Afm. achterbed (mm)	2000 / 1900 x 850		1950 x 1450	
Afmeting optioneel centraal hefbed (mm)	1890 / 1700 x 1100		1890 / 1700 x 1100	
Afmetingen bedombouw zitgroep (mm)***	1920 x 1125 / 650		1920 x 1125 / 650	
Volume koelkast / waarvan vriesvak (l)	153 / 29		153 / 29	
Verwarmingssysteem	Truma Combi 6		Truma Combi 6	
Schoonwatervolume (l) ⁵²⁾	150		150	
Verswatervolume tijdens het rijden (l)	20		20	
Vuilwatervolume (l)	140		140	
Accucapaciteit (Ah)	80		80	
Stopcontacten 230 V/12 V/USB	4 / 1 / 2	4 / 0 / 1	4 / 1 / 2	4 / 0 / 1
Artikelnr.	111172	111572	111182	111582

¹ Fiat: optie chassisuitvoering f40 heavy incl. verhoging toegest. maximum massa Mercedes-Benz: optie verhoging toegest. maximum massa

* optie Pedelec-scootergarage ** stahoogte onder centraal hefbed

*** in combinatie met optionele uitrusting

²⁾ De totale voertuigbreedte is de afstand gemeten van buitenwand tot buitenwand (wielkasten aan de zijkant ca.: + 70 mm).

Artikelnr.		216022	213022
Basis Plus-pakket	Gewicht	Fiat	Mercedes-Benz
	kg	EUR	EUR
Chassis-opties			
Wieldoppen		-	85
Carthago wieldoppen		85	-
Automatische airco bestuurderscabine ³³⁾		550	-
Halfautomatische airco Tempmatik ³³⁾		-	2.950
Cruisecontrol		Standaard	530
Laadbooster ⁴⁷⁾		215	215
Vooras met verhoogde draaglast		-	500
Brandstoftank 92 liter		-	470
Leren stuurwiel met optie multifunctionele toetsen (bij handgeschakelde versnellingsbak incl. leren pook)		-	440
Combi-instrument met kleurendisplay		-	550
Regensensor		-	235
Elektrische handrem		-	580
Voorruit van warmtewerend glas met bandfilter		-	350
Verduisteringssysteem bestuurderscabine: vouwgordijn tegen voor- en zijruiten ⁵⁰⁾		755	755
Comfortabele bestuurdersstoelen met hoek- en hoogteverstelling (voor / achter)		590	590
Luxe dashboardafwerking: ventilatierooster in chroom		245	-
Radiovoorbereiding met dakantenne met DAB+, luidsprekers (4x) ^{54) 88)}		460	460
Radio / Moniceiver Pioneer 6,8" incl. DAB+ ⁸⁰⁾		665	665
Opbouwopties			
Dakluik Mini-Heki met led-spots boven L-zitgroep		705	705
Grote deur scootergarage aan bestuurderszijde		590	590
XL-camperdeur 'premium two 2.0' (b: 63 cm) met dubbele vergrendeling, raam en rolhor		540	540
SOG-toiletventilatie via dakschoorsteen		380	380
Afvalwaterslangenset voor probleemloze afvoer		125	125
USB-aansluiting in de bovenkast boven het achterbed		115	115
Vorbereiding dakluikventilator elektrisch		245	245
Vorbereiding zonnepanelen		245	245
Vorbereiding satellietstelsysteem		245	245
Vorbereiding achteruitrijcamera (enkele lens)		245	245
Totaalprijs opties		7.000	12.810
Pakketprijs	45,5/69,5	5.665	10.880
Uw besparing		1.335	1.930
210330 MEERPRIJS Mediacyber Pioneer 9" incl. navigatie, routebegeleiding voor campers, DAB+ ¹⁹⁾	-	930	-
210335 MEERPRIJS MBUX 10.2" multimedia incl. navigatie en DAB+ ^{51)*}	0,5	-	3.705
210336 MEERPRIJS Volautomatische airco THERMOTRONIC ³³⁾	-	-	645

* MBUX 10,2" Multimedia bij Mercedes-Benz-modellen vanaf januari 2024 verplicht

Artikelnr.		216500	216501
Gewichtsreductiepakket 3,5 t (alleen i.c.m. f35/m35) ⁹⁰⁾	Gewicht	Fiat	Mercedes-Benz
	kg	EUR	EUR
Brandstoftank 60 l (in plaats van standaard brandstoftank van 90 l)		✓	-
Brandstoftank 65 l (in plaats van brandstoftank van 92 l uit het Basis-Plus-pakket)		-	✓
Lithium-ion-accu 90 Ah incl. accucomputer i.p.v. 80 Ah gelaccu ¹⁰⁶⁾		✓	✓
Geen SOG-toiletontluchting via dakschoorsteen		✓	✓
Geen afvalwaterslangenset voor comfortabele afvoer		✓	✓
Geen voorbereiding voor zonnepanelen		✓	✓
Pakketprijs	-39,5	1.520	1.520

Artikelnr.	216009	
Infotainment-pakket Fiat*	Gewicht	
	kg	EUR
Digitaal combi-instrument met kleurendisplay in dashboard ¹⁰⁴⁾		✓
Stuur en knop van de versnellingspook in leer incl. multifunctionele toetsen		✓
Fiat multimediasysteem 10.1" incl. navigatie, routebegeleiding voor campers en DAB+ ⁵¹⁾		✓
Pakketprijs	2	2.840

* Het Fiat multimediasysteem 10.1" vervangt de Pioneer radio/Moniceiver 6.8". Hiermee is in de prijs al rekening gehouden. Infotainment-pakket Fiat niet mogelijk i.c.m. Mediacyber Pioneer 9"

Artikelnr.	212311	
Rijassistentiepakket Fiat (met behulp van een camera) ⁵⁰⁾	Gewicht	
	kg	EUR
Fietsersdetectie		✓
Rijbaanassistent		✓
Regen- en lichtsensoren		✓
Verkeersbordherkenning		✓
Grootlichtassistent		✓
Bandenspanningsensoren		✓
Pakketprijs	2	2.160

Artikelnr.	212317	
Rijassistentiepakket Mercedes-Benz * ⁵⁰⁾	Gewicht	
	kg	EUR
Actieve afstandsassistent DISTRONIC		✓
Actieve remassistent		✓
Actieve vermoeidheidsassistent		✓
Actieve rijstrookassistent		✓
Grootlichtassistent		✓
Verkeersbordenassistent		✓
Bandenspanningscontrolesysteem		✓
Pakketprijs	2	2.870

* Alleen i.c.m. multimediasysteem MBUX 10.2" en automatische transmissie 9G-Tronic

Artikelnr.	210730	
Pakket keuken / koffie ¹⁰³⁾ *	Gewicht	
	kg	EUR
Spanningsomvormer 12 V naar 230 V, 1800 watt, prioriteitsschakeling*		1.985
Koffiecupmachine met aansluitset incl. uitschuifstelsel		330
Totaalprijs opties		2.315
Pakketprijs	12	1.965
Uw besparing		350

* Alleen in combinatie met een tweede huishoudaccu (gel) of lithium

Artikelnr.		212029	212031
Media-pakket	Gewicht	24": niet model 148 LE H	32": alleen modellen 145 RB LE, 148 LE H
	kg	EUR	EUR
Achteruitrijcamerasysteem met enkele lens ¹⁰⁰⁾		1.170	1.170
Tv-uitschuifstelsel in zijbank, tv-kast L-zitgroep (143 LE), tv-wandbeugel (145 RB LE) ³⁶⁾		725	725
Smart led tv 24" ³⁹⁾		1.485	-
Smart led tv 32"		-	2.015
Totaalprijs opties		3.380	3.910
Pakketprijs	21	2.330	2.840
Uw besparing		1.050	1.070
210260 MEERPRIJS 143 LE: design tv-kast incl. led flatscreen 32" in plaats van 24" ³⁹⁾	5	855	-
210305 MEERPRIJS Achteruitrijcamera met dubbele lens en shutter in plaats van enkele lens ¹⁰⁰⁾	1	705	705
210211 MEERPRIJS Satellietontvanger Teleco Flatsat Classic 85 met CI-slot ^{12) 23)}	28	3.020	3.020

Artikelnr.		810633	
Wooncomfortpakket (alleen model 145 RB LE)	Gewicht		
	kg	EUR	
Lichtgewicht toegangstrapje uitschuifbaar incl. ligvlakuitbreiding			✓
Multifunctionele spoelbakafdekking voor extra wandhouder om het werkoppervlak uit te breiden			✓
Extra spiegelelement in bad-/kleedruimte			✓
Legplank onder de eenpersoonsbedden in lengterichting			✓
Pakketprijs	12	705	

Artikelnr.		210580	210584
Tv-pakket slaapkamer	Gewicht	Modellen: 143 LE, 148 LE, 148 LE H, 149 LE	Model: 150 QB
	kg	EUR	EUR
Tv-kast in slaapkamer met tv-uitschuifstelsel ³⁶⁾		940	-
Smart led tv 24" slaapgedeelte ^{23) 39)}		1.485	-
Tv-voorbereiding incl. kabelset in baldakijn en afdekpaneel		-	295
Led flatscreen 24" slaapgedeelte incl. tv-houder, contactschakelaar ^{23) 39) 86)}		-	1.985
Totaalprijs opties		2.425	2.280
Pakketprijs	18/13	1.670	1.580
Uw besparing		755	700
210212 MEERPRIJS Satellietontvanger Teleco Flatsat Easy Skew Smart 90 / Twin LNB voor tweede tv ^{12) 23)}	30	3.205	3.205

Artikel-nr.		€ incl. 21 % btw	kg	T 143 LE	T 145 RB LE	T 148 LE	T 148 LE H	T 149 LE	T 150 QB
Chassis Fiat Ducato									
310021	Motor 140 pk / 103 kW, Euro 6d Final, f35 light, 9-traps automatische transmissie ^{67) 68)}	4.060	55	○	○	○	○	○	○
310022	Motor 140 pk / 103 kW, Euro 6d Final, f40 heavy (toelaatbaar totaalgewicht 4.250 kg), handgesch. versnellingsbak ^{10) 67)}	2.190	46	○	○	○	○	○	○
310023	Motor 140 pk / 103 kW, Euro 6d Final, f40 heavy (toelaatbaar totaalgewicht 4.250 kg), 9-traps automatische transmissie ^{10) 67)}	6.245	61	○	○	○	○	○	○
310024	Motor 180 pk / 132 kW, Euro 6d Final, f35 light, handgesch. versnellingsbak ⁶⁷⁾	4.590	20	○	○	○	○	○	○
310025	Motor 180 pk / 132 kW, Euro 6d Final, f35 light, 9-traps automatische transmissie ^{67) 68)}	8.645	55	○	○	○	○	○	○
310026	Motor 180 pk / 132 kW, Euro 6d Final, f40 heavy (toelaatbaar totaalgewicht 4.250 kg), handgesch. versnellingsbak ^{10) 67)}	6.775	66	○	○	○	○	○	○
310027	Motor 180 pk / 132 kW, Euro 6d Final, f40 heavy (toelaatbaar totaalgewicht 4.250 kg), 9-traps automatische transmissie ^{10) 67)}	10.830	61	○	○	○	○	○	○
330325	16" stalen velgen Fiat i.p.v. 15" voor f35 light chassis	370	29	○	○	○	○	○	○
330330	16" aluminium velgen Fiat voor f35 light chassis i.c.m. handgesch. versnellingsbak	1.110	22,5	○	○	○	○	○	○
330340	16" aluminium velgen Fiat voor f40 heavy chassis / f35 i.c.m. 9-traps automatische transmissie	905	-8	○	○	○	○	○	○
310610	Brandstoftank 60 l in plaats van 90 l (alleen in combinatie met f35 light)	65	-24	○	○	-	-	-	-
311810	Verstevigde veren vooras voor optimaal rijcomfort ⁵⁷⁾	635	3	○	○	○	○	○	○
311815	AL-KO 'ACS' high performance veerpot vooras ⁵⁷⁾	1.520	-	○	○	○	○	○	○
310467	Verhoging toegest. maximum massa van 4.250 kg naar 4.500 kg bij Fiat Ducato f40 heavy	350	-	○	○	○	○	○	○
310630	Stuurwiel en pookknop in leer	320	-	●	●	●	●	●	●
310632	Multifunctioneel stuur (afstandsbediening via bedieningsknoppen)	320	-	●	●	●	●	●	●
331615	Fiat full-led koplampen ⁴⁴⁾	1.375	-	○	○	○	○	○	○
331614	Mistlampen met bochtverlichting	255	2	○	○	○	○	○	○
310675	Led-dagrijlicht in plaats van standaard dagrijlicht ⁴⁴⁾	450	-	○	○	○	○	○	○
Chassis Mercedes-Benz Sprinter									
310147	Motoruitvoering 170 pk / 125 kW, Euro VI E (alleen voor automatische transmissie) ⁹⁹⁾	2.910	-	○	○	-	○	○	○
310402	9G-TRONIC automatische transmissie incl. hold-functie	3.550	30	○	○	-	○	○	○
330351	16 inch aluminium velgen (zwart) met vierseizoenenbanden ³²⁾	1.530	2	○	○	-	○	○	○
310465	Verhoging toegest. maximum massa van 3.500 kg naar 4.200 kg	350	-	○	○	-	○	○	○
310466	Verhoging toegest. maximum massa van 3.500 kg naar 4.500 kg	590	-	○	○	-	○	○	○
331612	Led high-performance koplampen	2.595	2	○	○	-	○	○	○
331613	Mistlampen met bochtverlichting	410	1	○	○	-	○	○	○
Extra chassisopties Fiat / Mercedes-Benz									
311400	Aanhangerkoppeling afneembaar	1.935	60	○	○	○	○	○	○
311430	Aanhangerkoppeling afneembaar i.c.m. Pedelec-scootergerage	2.330	50	-	-	-	-	-	○
311300	Uitdraasteunen achter ter stabilisering in geparkeerde stand	450	10	○	○	○	○	○	○
Opbouw buiten									
410122	Centrale vergrendeling voor XL-camperdeur 'premium two 2.0'	360	-	○	○	○	○	○	○
410520	Dakluifel cassette aluminium, doek grijs, lengte: 4,0m	1.780	39	○	○	○	○	○	○
410560	Dakluifel cassette aluminium, doek grijs, lengte: 4,5m	1.905	42	-	-	○	○	○	○
410114	Gepatenteerde Pedelec-scootergerage, laadhoogte tot 124 cm ^{42) 66)}	510	15	-	-	-	-	-	○
410925	Inschuif- en transportsysteem voor 2 pedelecs/e-bikes ⁷¹⁾	745	28,5	-	-	-	-	-	○
410760T	Dakraam 'skyview' met designhemel boven bestuurderscabine ⁶⁰⁾	1.405	15	○	○	○	○	○	○
410850	Dakluikventilator elektrisch boven keuken ²²⁾	530	5	○	○	○	○	○	○

Artikel-nr.		€ incl. 21 % btw	kg	T 143 LE	T 145 RB LE	T 148 LE	T 148 LE H	T 149 LE	T 150 CB
Elektra									
510020	Tweede gel huishoudaccu 80 Ah in de aanwezige accucentrale	550	26	○	○	○	○	○	○
510053	Lithium-ion-accu 150 Ah incl. accucomputer en apart touchscreen ⁵⁵⁾	2.410	-9	○	○	○	○	○	○
510081	Zonnepaneel: 2 x 110 Watt ¹²⁾	2.025	13	○	○	○	○	○	○
510180	Spanningsomvormer 12 V naar 230 V, 1.800 W met prioriteitsschakeling ¹⁰³⁾	1.985	10	●	●	●	●	●	●
510255	Stopcontactenpakket met extra stopcontacten (3 x 230 V, 2 x USB) ⁴⁵⁾	500	3	○	○	○	○	○	○
510201	Alarminstallatie Carthago Security ³⁵⁾	1.445	3	○	○	○	○	○	○
Gas Water Overig									
610020	Truma DuoControl CS ⁷³⁾	450	3	○	○	○	○	○	○
610021	Gasfilter voor Truma DuoControl CS (aanbevolen) ⁹⁵⁾	225	0,5	○	○	○	○	○	○
610045	Comfortabel uitschuifstelsel voor gasflessen (alleen i.c.m. Truma DuoControl CS)	665	6	○	-	-	-	-	-
610140	Buitendouche warm / koud in scooterberging aan passagierskant	360	2,5	○	○	○	○	○	○
610480	Scootergarage-upgrade met naaldvilt, bagagenetten	360	10	○	○	○	○	○	○
610500	Aluminium profielplaatvloer voor scooterberging ⁶⁶⁾	185	20	○	○	○	○	○	○
Keuken Apparatuur									
550081	Tec-Tower koelkastcombinatie 153 l met aparte gasoven ⁷⁵⁾	895	20	-	-	○	-	○	○
550067	Gasoven met grillfunctie in keukenonderkast ³⁷⁾	1.080	12	○	○	○	○	○	○
550287	Koffiecupmachine met aansluitset incl. schuifladesysteem	330	2	●	●	●	●	●	●
Verwarming airconditioning									
650040	Truma Combi 6E (extra elektrisch verwarmingselement 2 x 900 watt / 230 V) ⁶³⁾	755	1	○	○	○	○	○	○
650230	Alde warmwaterverwarming, 230 V / gas met booster bestuurderscabine ⁶³⁾	3.460	45	-	-	○	-	○	○
650240	Alde warmtewisselaar (gebruik van motorwarmte)	1.200	13	-	-	○	-	○	○
Multimedia									
710029	Mediacenter Pioneer 9" incl. navigatie, routebegeleiding voor campers en DAB+ ¹⁹⁾	1.590	-	○	○	○	○	○	○
710200	Achteruitrijcamerasysteem met enkele lens ^{97) 100)}	1.170	6	●	●	●	●	●	●
710202	Digitaal achteruitrijcamerasysteem met enkele lens (Mercedes-Benz)	1.170	6	●	●	-	●	●	●
710220	Achteruitrijcamerasysteem met dubbele lens en shutter ^{97) 100)}	1.875	7	○	○	○	○	○	○
710502	Tv-wandbeugel (501), Tv-uitschuifstelsel in zijbank (502, 503), resp. tv-kast zitgroep (506) ³⁶⁾	725	5	●	●	●	●	●	●
710547	Led flatscreen 24" voor tv-uitschuifstelsel ³⁹⁾	1.485	10	●	-	●	-	●	●
710548	Led flatscreen 32" voor tv-uitschuifstelsel ³⁹⁾	2.015	10	-	●	-	●	-	-
910460	Extra tv-aansluiting in slaapkamer ³⁶⁾	350	3,5	●	○	●	●	●	-
710481	Tv-kast in slaapkamer met tv-uitschuifstelsel en aansluitset ³⁶⁾	940	12	●	-	●	●	●	-
710477	Tv-aansluitvoorbereiding slaapkamer incl. kabelset en afdekpaneel ³⁶⁾	295	3	-	-	-	-	-	●
710470	Led flatscreen 24" voor tv-kast in slaapkamer ^{23) 39) 87)}	1.485	10	●	-	●	●	●	-
710478	Led flatscreen 24" slaapgedeelte incl. tv-houder, contactschakelaar ^{23) 39) 86)}	1.985	10	-	-	-	-	-	●

Artikel-nr.		€ incl. 21 % btw	kg	T 143 LE	T 145 RB LE	T 148 LE	T 148 LE H	T 149 LE	T 150 OB
Satellietinstallaties									
750041	Satellietontvanger Teleco Flatsat Classic 85 met CI-slot ^{12) 23)}	3.510	28	○	○	○	○	○	○
750046	Satellietontvanger Teleco Flatsat Easy Skew Smart 90 / Twin LNB voor tweede tv ^{12) 23)}	3.875	30	○	○	○	○	○	○
Interieur									
810027	Interieurdesign casablanca ⁷⁷⁾	705	-	○	×	○	○	○	○
810100	Vloerbedekking voor woongedeelte	380	6	○	○	○	○	○	○
810120	Vloerbedekking voor bestuurderscabine	195	1	○	○	○	○	○	○
810460	Hefbed in het midden boven zitgroep, elektrisch, incl. dakraam in T-kap ^{38) 60)}	2.330	65	-	○*	○	○	○	○
810260	Achterbed met Carawinx-ondervering in plaats van lattenbodemp	580	4,5	○	○	○	○	○	○
810610	Massief houten schuifdeur voor de slaapkamer	420	13	-	○	×	-	×	-
810620	Comfortabel toegangstrapje uitschuifbaar incl. ligvlakuitbreiding	420	7	○	-	×	×	×	-
810580	Zitgroep om te bouwen tot slaapegelegenheid ⁶⁹⁾	600	10	○	○	○	○	○	○
810726	Douchebak watervast in woonruimtevloerdesign	235	3,5	○	×	○	○	×	×
Stoffering woongedeelte									
850304	Londen (25) stofcombinatie	standaard	-	-	×	-	-	-	-
850600	Barcelona – antara-stofcombinatie	standaard	-	×	×	×	×	×	×
850610	Venezia – antara-stofcombinatie	standaard	-	×	×	×	×	×	×
850620	Cambridge – antara-stofcombinatie	standaard	-	×	×	×	×	×	×
850630	Rome – antara-stofcombinatie	standaard	-	×	×	×	×	×	×
850314	Parijs – gewatteerde stofcombinatie	430	-	-	○	-	-	-	-
850700	Malaga – textielleer-stofcombinatie	430	3	○	○	○	○	○	○
850640	Davos – textielleer-stofcombinatie	430	3	○	○	○	○	○	○
850710	Gedeeltelijk leder Ivoor – leer-stofcombinatie	1.520	7	○	○	○	○	○	○
850720	Gedeeltelijk leder Macchiato – leer-stofcombinatie	1.520	7	○	○	○	○	○	○
850690	Leer Ivoor	3.745	10	○	○	○	○	○	○
850730	Leer Zand (niet i.c.m. interieurdesign casablanca)	3.745	10	○	○	○	○	○	○
850740	Leer Macchiato	3.745	10	○	○	○	○	○	○
850501	Slaapinterieur- en decoratieset: decoratieve kussens, plaid, hoeslakenset ²⁶⁾	420	7	○	○	○	○	○	○

* Het elektrische centrale hefbed boven de zitgroep zal vanaf Juli 2024 beschikbaar zijn op de c-tourer T 145 RB LE.

De fascinatie van de Carthago-premiumklasse:

elegant, comfortabel en extravagant

Exclusief buitendesign:



- Moderne busachterbumper van glasvezel-versterkte kunststof
- Carthago achterlichten met led-looplicht

Op comfort gerichte vloerindelingen:



- L-zitgroep met rechthoekige tafel
- Uittrekbare voorraadkast
- Afscheidbare kleedkamer

Kelder in dubbele vloer met zeer grote, verwarmde opbergruimte:



- Netto hoogte tot 70 cm
- Toegang van buitenaf via meerdere grote kleppen. Comfortabele toegang van binnenuit via de zitbankklep van de L-zitgroep, opklapbare zijzitbank en groot vloerluik in de woonruimte
- Grote, centrale doorlaadruimte (binnenhoogte 22 cm) met verlaagde bergruimte (netto hoogte 46 cm), gemakkelijk in te laden ook door de XL-camperdeur via groot, opklapbaar vloerluik in de woonruimte
- Volledig verwarmde dubbele vloer met warmteopslagfunctie
- Uitgebreid bergruimteconcept in het woongedeelte met bovenkasten rondom in de bestuurderscabine en het slaapgedeelte (modellen met queensbed: bovenkasten boven het bed)

Bovengemiddeld zelfvoorzienend:



- 170 l vers water / 140 l vuil water
- 2 x 80 Ah accu's

Carthago carrosseriebouw van de Liner premiumklasse:



- Uiterst stabiele carrosserieverbinding door middel van draagbalken (dak-wand / vloerwand)
- Houtvrije opbouw met waterafstotend RTM-hardschuimisolatiekern
- Binnenwanden en binnenkant van het dak van aluminium, daardoor met bliksembeveiliging
- Microvezel wandbekleding

Basisvoertuig

Fiat Ducato met verlaagd AL-KO chassis Carthago special

- Motor: Diesel 2,2 l Multi-Jet 3 met AdBlue (19 l), 140 pk / 103 kW, 4 cilinders, 350 Nm, Euro 6d Final, 6-versnellingen, voorwielaandrijving
- Brandstoftank 90 l
- Start-stopstelsysteem
- Zijwindassistent, cruisecontrol, ABS, ESP, ASR, elektronische startonderbreker, Hillholder, Hill Descent Control, Traction Plus, Trailer Stability Assist, remsysteem ter voorkoming van botsingen⁶⁵⁾
- Airconditioning, handbediend
- Airbag bestuurder / passagier¹¹⁾
- Bekerhouder
- Dagrijlicht geïntegreerd in de koplamp
- Wieldoppen met Carthago-opschrift
- Spatlappen op de achteras
- Bandenreparatieset Fix & Go
- 16 inch stalen velgen

Mercedes-Benz Sprinter met verlaagd AL-KO chassis Carthago special light

- Motor: Diesel 2,0 l met AdBlue (22 l), 150 pk / 110 kW, 4 cilinders, 330 Nm, Euro VI E, 6-versnellingen, voorwielaandrijving
- 16 inch stalen velgen
- Brandstoftank 65 l
- Sleutellose start incl. start-/stopknop
- Zijwindassistent, heuvelrem, ABS, ASR, EBV, ESP
- Rijstrookassistent met akoestisch waarschuwingssignaal
- Bekerhouder bestuurder en passagier, handschoenkastje passagierszijde
- Klapdeksel voor opbergvak
- Automatisch inschakelende verlichting
- Mercedes-Benz noodoproepsysteem, pechmanagement
- Vliesaccu 12 V / 92 Ah
- Voorbereiding (kabelset) voor centrale vergrendeling camperdeur
- Warmteluchtbijverwarming elektrisch in de bestuurderscabine

Carrosseriebouw van de Liner-premiumklasse

- 10 jaar garantie op waterdichtheid
- Houtvrije carrosseriebouw met GVK dak en vloerbedekking
- Dak-wandverbinding met dakroning en draagbalken
- Dakstroomrails aan de zijkant met regenwaterafvoer
- Zij- en achterwand met aluminium aan de buiten- en binnenkant
- Isolatiekern van RTM-hardschuim in dak, vloer en zijwand
- Verbinding van bodem en zijwanden door volledig verlijmd aluminium draagbalken met extra koudestop
- Totale wand- en dakdikte 38 mm
- Carrosserie met geteste bliksembeveiliging / kooi van Faraday
- Buitenklemmen van origineel zijwandmateriaal 'Carthago Isoplus'
- Klepafdichting aan binnen- en buitenzijde, buitenste afdichting als spatwaterbescherming
- Buitenklemmen en camperdeur met verdeckte scharnieren
- Zijskirts gesegmenteerd van aluminiumprofiel
- Busachtersteven van GVK dubbelwandig geïsoleerd, separate achterbumper
- Carthago achterlichten met led-looplicht
- Opbouwvenster Seitz S4, koudebrugvrij dubbel kozijn met geïsoleerde beglazing, rolhor en verduisterend vouwgordijn
- Led buitenlamp boven camperdeur met regengoot
- Instaptrap camperdeur elektrisch uitschuifbaar incl. alarmzoemer

Bestuurderscabine

- T-kap in GVK
- Cabinedeuren met centrale vergrendeling en elektrisch bediende ramen aan bestuurders- en passagierszijde
- Comfortabele bestuurders- en passagiersstoelen Aguti, draaibaar, met beklede armleuningen
- Buitenspiegels elektrisch verstelbaar en te verwarmen
- Bovenkasten boven de bestuurderscabine rondom
- Gordijn naar woongedeelte

Kelder in dubbele vloer

- Netto hoogte tot 70 cm
- Verwarmde en verlichte doorlaadruimte
- Toegang langs buiten via meerdere grote luiken
- Toegang binnen via zitbankklep L-zitgroep met gepatenteerd beslag, opklapbare zijbank en groot vloerluik in het entree- en keukengedeelte
- Centrale doorlaadruimte (binnenhoogte 22 cm) met verlaagde berg-ruimte onderin (netto hoogte 46 cm)

Grote scootergarage

- Scootergarage belastbaar tot 350 kg
- Grote garagedeuren aan bestuurders- en passagierszijde
- Bodemplaat met GVK op boven- en onderkant, antislipmateriaal
- Rondom vorstbestendig geïsoleerd en verwarmd
- Bevestigingssysteem via aluminium draagbalk incl. acht bevestigings-ogen

Interieur

- Interieurdesign linea moderna: meubelafwerking goudacacia met bovenkastfronten in bicolorlook met hoogglans ivoor

Woonkamer

- Binnenzijde wanden en dak met isolerende en ventilerende microvezel-wandbekleding
- L-zitgroep met zijbank
- Wandbekleding achter zijzitbank in lederlook
- Panoramadakluik Heki III boven zitgroep met led-lichtspotjes
- 360°-woonkamertafel, met voetpedaal draaibaar en in twee standen verschuifbaar
- Uitdraaibare schoenenkast met inruimsysteem in zitbankonderbouw
- Zitkussens met hoogwaardige meerlaagse schuimkern en ondersteuning in de rug
- Dubbele verbindingstechniek 'Durafix': meubeldelen geschroefd en met pennen vastgezet
- Kleppensluiters met softdemping
- Decoratief gordijn afneembaar, vouwgordijnsysteem verticaal te verstellen en vast te zetten

Keuken

- Comfort-hoekkeuken met verhoogde keukenbar als visuele ruimte-verdeling en extra werkblad
- Keukenwerkblad in decor Savannah met Corian druiprand
- Onderkant keukenblad verlicht met led-lichtstrip
- Keukenlades met 'easy glide' rollagers, met Soft-Close-sluiting
- Afzonderlijke afvalemmer in gescheiden hygiënisch compartiment
- Separate besteklade met indeling, flessenhouder
- 3-pitskookplaat 'Profi Gourmet' met gedeelde glazen afdekplaat voor extra werkoppervlak met robuust gietijzeren rooster en gemakkelijk te reinigen glazen onderplaat
- Ronde rvs spoelbak in aanrechtblad geïntegreerd, met multifunctionele spoelbakafdekking incl. wandhouder voor extra werkruimte
- Design waterkraan van metaal met uittrekbare handdouche
- Keukenachterwand met decoratieglas crème
- Grote koelkast die opent aan twee kanten met apart vriesvak, automatische energiebronzoekfunctie 12 V / 230 V / gas
- Uittrekbare voorraadkast
- Elektrische dakluikventilator boven keukengedeelte

Badkamer & kleedkamer

Kleedkamer & ruimtescheiding

- Kleedkamer met afsluitbare scheidingsdeur naar de woonkamer
- Massief houten schuifdeur voor de slaapkamer (model 4.9 LE)
- Uittrekbare televisiewand en scheidingswand voor de slaapkamer (model 5.0 QB)

Bad-/kleedruimte met aparte doucheruimte

- Inlopdouche 'one-level'
- Handdoekstang boven ronde douche
- Watervaste douchevloer in design woonkamervloer
- In hoogte verstelbare handdouche aan chromen stang
- Dakluik in de doucheruimte
- Dakluik Mini-Heki in wasruimte
- Wastafelonderkast met toiletpapierhouder, spiegelkast
- Badkamerdeur met 3 functies (dubbele deur wasruimte voor afscheiding toiletruimte en woonkamer)

Slapen

Vaste achterbedden

- Medisch aanbevolen, puntelastisch slaapsysteem Carawinx, verwarmd en van onder geventileerd
- Kwaliteitskoudschuimmatras met 7 zones
- Dakluik Mini-Heki
- Opklapbaar hoofdgedeelte

Eenpersoonsbedden in lengterichting

- Comfortabel uittrekbaar toegangstrapje met extra bergruimte incl. uitbreiding van het ligvlak
- Designplanken in bovenkastjes slaapkamer
- Kledingkasten, verlaagd onder de bedden in de dubbele vloer (afhankelijk van het model), met liftfunctie en gedeeld matras
- Rondom doorlopende bovenkasten

Boordapparatuur

Water

- Schoon- en vuilwatertank in de kelder van de verwarmde dubbele vloer, reinigingsopening via vloerluik in de woonkamer of scootergarage (afhankelijk van het model)
- Waterafvoersysteem in de centrale kelder in de dubbele vloer
- Onderhoudsarm drukpompsysteem
- Afvalwaterslangenset voor probleemloze afvoer

Gas

- Aan de buitenzijde laag geplaatste gasflessenkast
- Kast voor 2 gasflessen van 11 kg
- Gasafsluitkranen in de keuken

Elektra

- Elektrocentrale in scooterberging incl. laadapparaat, zekeringen, aardlekschakelaar, automatische lader 16 A met automatische uitschakeling bij onderspanning
- Accucentrale verwarmd, 2 x 80 Ah gelaccu's in dubbele vloer, toegang via opbergruimte in dubbele vloer passagierszijde, hoofdstroomschakelaar
- Digitaal bedieningspaneel Truma CP+ voor luchtverwarming, achter technisch paneel boven toegangsdeur
- 230 V-stopcontact in entree, keuken, badkamer, scootergarage
- 12 V-stopcontact in bestuurderscabine
- USB-aansluiting in bestuurderscabine (2 x)

Innovatief lichtconcept

- Verlichtingssysteem met talrijke led-spots in bestuurderscabine, woon- en kleedkamer traploos dimbaar
- Plafondbaldakijnen met extra led-spotjes en indirecte led-verlichting
- Led-accentverlichting met achtergrondverlichting in de entree

Verwarmingstechniek

- Warmeluchtopeningen in de woonkamer, dubbele vloer, scootergarage en toegangsdeur
- Vloerverwarmingseffect door verwarmde isolerende opbergruimte in dubbele vloer

! We raden u aan uw dealer te vragen naar de prijs die geldt op het moment dat u het contract sluit! ¹⁰⁵⁾

⚖ Lees de wettelijke informatie over gewichtgerelateerde gegevens op pagina 3-6 zorgvuldig door voordat u een contract sluit!

QR U kunt de QR-code ook scannen en zo alle belangrijke informatie over het gewicht van uw camper lezen!

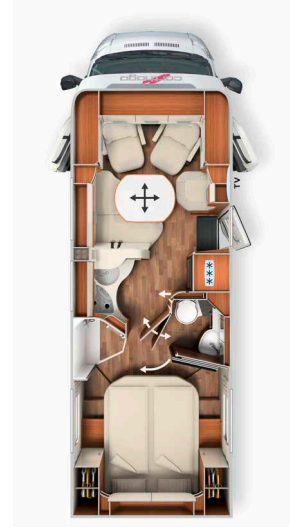
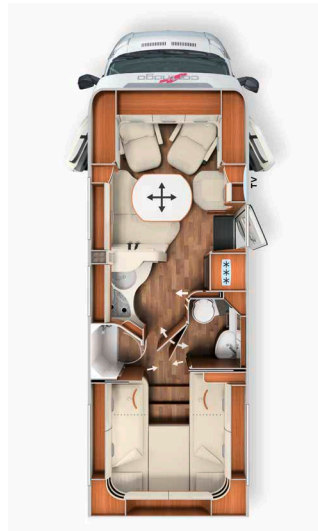

	T 4.9 LE		T 5.0 QB
Basisvoertuig	Fiat Ducato	Mercedes-Benz Sprinter	Fiat Ducato
Standaardchassis	AL-KO-verlaagd chassis 40 heavy	AL-KO verlaagd chassis 415 CDI	AL-KO-verlaagd chassis 40 heavy
Basismotorisering	Diesel 2,2 l (140 pk / 103 kW)	Diesel 2,0 l (150 pk / 110 kW)	Diesel 2,2 l (140 pk / 103 kW)
Lengte / breedte / hoogte (mm) ^{1) 2) 3)}	7340 / 2270 / 2920	7500 / 2270 / 2950	7430 / 2270 / 2920
Wielbasis (mm)	4143	4243	4143
Hoogte dubbele vloer / kelderbergruimte in dubbele vloer (mm)	220 / 460		220 / 460
Stahoogte in woongedeelte (mm)	1980		1980
Binnenhoogte garage (mm)	1200		1120 / 1240*
Deurbreedte /-hoogte garage passagierszijde (mm)	1050 x 1140		1050 x 1100
Deurbreedte /-hoogte garage bestuurderszijde (mm)	1050 x 1140		1050 x 1100
Techn. toelaatbaar totaalgewicht (kg) ⁹⁾	4.250 / 4.500 ¹⁾	4.200 / 4.500 ¹⁾	4.250 / 4.500 ¹⁾
Rijklar gewicht (kg) ⁶⁾	3.365 (3.197-3.533)	3.405 (3.235-3.575)	3.365 (3.197-3.533)
Door de fabrikant vastgestelde max. massa voor extra standaarduitrusting (kg) ⁷⁾	531	455	530
Trekgewicht max. (kg) ¹⁰⁾	1.800		1.800
Max. aantal zitplaatsen met 3-puntsgordel tijdens het rijden standaard ⁵⁾	4		4
Slaapplaatsen (standaard / optie)	2 / 3		2 / 3
Afm. achterbed (mm)	2000 / 1900 x 850		1950 x 1450
Afm. bedombouw zitgroep (mm) **	1920 x 1125 / 670		1920 x 1125 / 670
Volume koelkast / waarvan vriesvak (l)	153 / 29		153 / 29
Verwarmingssysteem	Truma Combi 6		Truma Combi 6
Schoonwatervolume (l) ⁵²⁾	170		170
Verswatervolume tijdens het rijden (l)	20		20
Vuilwatervolume (l)	140		140
Accucapaciteit (Ah)	2 x 80		2 x 80
Stopcontacten 230 V / 12 V / USB	4 / 1 / 2		4 / 1 / 2
Artikelnr.	131270	131470	131280

¹⁾ Optie met max. verhoging TTM

* optie Pedelec-scootergarage

** in combinatie met optionele uitrusting

²⁾ De totale voertuigbreedte is de afstand gemeten van buitenwand tot buitenwand (wielkasten aan de zijkant ca.: + 70 mm).

Artikelnr.	216070		216075
Superpakket	Gewicht	Fiat	Mercedes-Benz
	kg	EUR	EUR
Chassis-opties			
Automatische airco bestuurderscabine ³³⁾		550	-
Volautomatische airco THERMOTRONIC ³³⁾		-	3.590
Cruisecontrol		Standaard	530
Laadbooster ⁴⁷⁾		215	215
Brandstoftank 92 liter		-	470
Vooras met verhoogde draaglast		-	500
Leren stuurwiel met optie multifunctionele toetsen (bij handgeschakelde versnellingsbak incl. leren pook)		-	440
Combi-instrument met kleurendisplay		-	550
Regensensor		-	235
Elektrische handrem		-	580
Voorruit van warmtewerend glas met bandfilter		-	350
Comfortabele bestuurdersstoelen met hoek- en hoogteverstelling (voor / achter)		590	590
Luxe dashboardafwerking: ventilatierooster in chroom		245	-
Verduisteringssysteem bestuurderscabine, vouwgordijn op zijramen en voorruit		755	755
Uitdraaisteunen achter ter stabilisering in geparkeerde stand		450	450
Opbouwopties			
XL-camperdeur 'premium two 2.0' (breedte 63 cm) met dubbele vergrendeling, raam en rolhor		540	540
Centrale vergrendeling cabine- en camperdeuren met 'coming home' functie ¹⁷⁾		590	590
Scootergarage-upgrade met naaldvilt, bagagenetten		360	360
SOG-toiletventilatie via dakschoorsteen		380	380
Truma DuoControl CS ⁷³⁾		450	450
Design glazenkast met glazenrek en glazen set boven keuken		440	440
USB-aansluiting in de bovenkast boven het achterbed		115	115
Voorbereiding zonnepanelen		245	245
Voorbereiding satellietstelsel		245	245
Voorbereiding achteruitrijcamera (enkele lens)		245	245
Radio / Moniceiver Pioneer 6.8" incl. DAB+, radiovoorber, dakantenne, luidsprekers (4x) ^{80) 88)}		1.120	1.120
Achteruitrijcamerasysteem met enkele lens ¹⁰⁰⁾		1.170	1.170
Totaalprijs opties		8.705	15.155
Pakketprijs	68	5.940	12.410
Uw besparing		2.765	2.745
210330 MEERPRIJS Mediacenter Pioneer 9" incl. navigatie, routebegeleiding voor campers, DAB+ ¹⁹⁾	-	930	-
210335 MEERPRIJS MEERPRIJS MBUX 10.2" multimedia incl. navigatie en DAB+ ^{51)*}	0,5	-	3.705
210300 MEERPRIJS Achteruitrijcamera met dubbele lens en shutter in plaats van enkele lens ⁹⁷⁾	1	705	705

* MBUX 10,2" Multimedia bij Mercedes-Benz-modellen vanaf januari 2024 verplicht

Artikelnr.	212311	
Rijassistentiepakket Fiat (met behulp van een camera) ⁵⁰⁾	Gewicht	
	kg	EUR
Fietsersdetectie		✓
Rijbaanassistent		✓
Regen- en lichtsensor		✓
Verkeersbordherkenning		✓
Grootlichtassistent		✓
Bandenspanningsensoren		✓
Pakketprijs	2	2.160

Artikelnr. 216009

Infotainment-pakket Fiat*	Gewicht	
	kg	EUR
Digitaal combi-instrument met kleurendisplay in dashboard ¹⁰⁴⁾		✓
Stuur en knop van de versnellingspook in leer incl. multifunctionele toetsen		✓
Fiat multimediasysteem 10.1" incl. navigatie, routebegeleiding voor campers en DAB+ ⁵¹⁾		✓
Pakketprijs	2	2.840

* Het Fiat multimediasysteem 10.1" vervangt de Pioneer radio/Moniceiver 6.8". Hiermee is in de prijs al rekening gehouden.
Infotainment-pakket Fiat niet mogelijk i.c.m. Mediacenter Pioneer 9"

Artikelnr. 212317

Rijassistentiepakket Mercedes-Benz * ⁵⁰⁾	Gewicht	
	kg	EUR
Actieve afstandsassistent DISTRONIC		✓
Actieve remassistent		✓
Actieve vermoeidheidsassistent		✓
Actieve rijstrookassistent		✓
Grootlichtassistent		✓
Verkeersbordenassistent		✓
Bandenspanningscontrolesysteem		✓
Pakketprijs	2	2.870

* Alleen i.c.m. multimediasysteem MBUX 10.2" en automatische transmissie 9G-Tronic.

Artikelnr. 210401

Tv-pakket woongedeelte	Gewicht	
	kg	EUR
Tv-uitschuifstelsel in zijzitbank ³⁶⁾		725
Smart led tv 24" ³⁹⁾		1.485
Totaalprijs opties		2.210
Pakketprijs	15	1.435
Uw besparing		775
210211 MEERPRIJS Satellietontvanger Teleco Flatsat Classic 85 met CI-slot ^{12) 23)}	28	3.020

Artikelnr. 210730

Pakket keuken / koffie	Gewicht	
	kg	EUR
Spanningsomvormer 12 V naar 230 V, 1800 watt, prioriteitsschakeling		1.985
Koffiecupmachine met aansluitset incl. uitschuifstelsel		420
Totaalprijs opties		2.405
Pakketprijs	12	2.055
Uw besparing		350

Artikelnr. 210580 210584

Tv-pakket slaapkamer	Gewicht	Model 4.9 LE	Model 5.0 QB
	kg	EUR	EUR
Tv-kast in slaapkamer met speciaal tv-uitschuifstelsel ³⁶⁾		940	-
Smart led tv 24" slaapgedeelte ^{23) 39)}		1.485	-
Tv-voorbereiding incl. kabelset in baldakijn en afdekpaneel ³⁶⁾		-	295
Led flatscreen 24" slaapgedeelte incl. tv-houder, contactschakelaar ^{23) 39) 86)}		-	1.985
Totaalprijs opties		2.425	2.280
Pakketprijs	18/13	1.670	1.580
Uw besparing		755	700
210212 MEERPRIJS Satellietontvanger Teleco Flatsat Easy Skew Smart 90 / Twin LNB voor tweede tv ^{12) 23)}	30	3.205	3.205

Artikel-nr.		€ incl. 21 % btw	kg	T 4.9 LE	T 5.0 QB
Chassis Fiat Ducato					
310023	Motor 140 pk / 103 kW, Euro 6d Final, 9-traps automatische transmissie ^{10) 67)}	4.060	15	○	○
310026	Motor 180 pk / 132 kW, Euro 6d Final, handgesch. versnellingsbak ^{10) 67)}	4.590	20	○	○
310027	Motor 180 pk / 132 kW, Euro 6d Final, 9-traps automatische transmissie ^{10) 67)}	8.645	15	○	○
330340	16" aluminium velgen Fiat	905	-8	○	○
311810	Verstevigde veren vooras voor optimaal rijcomfort ⁵⁷⁾	635	3	○	○
311815	AL-KO 'ACS' high performance veerpoot vooras ⁵⁷⁾	1.520	-	○	○
310467	Verhoging van 4.250 kg naar 4.500 kg	350	-	○	○
330840	AL-KO Air Premium X2, volledige luchtvering op achteras ¹³⁾	4.875	45	○	○
330880	AL-KO Air Premium X4, volledige luchtvering op achter-/vooras ^{13) 20)}	13.210	50	○	○
310630	Stuurwiel en pookknop in leer	320	-	●	●
310632	Multifunctioneel stuur (afstandsbediening via bedieningsknoppen)	320	-	●	●
331615	Fiat full-led koplampen ⁴⁴⁾	1.375	-	○	○
331614	Mistlampen met bochtverlichting	255	2	○	○
310675	Led-dagrijlicht in plaats van standaard dagrijlicht ⁴⁴⁾	450	-	○	○
Chassis Mercedes-Benz Sprinter					
310147	Motoruitvoering 170 pk / 125 kW, Euro VI E (alleen voor automatische transmissie) ⁹⁹⁾	2.910	-	○	-
310402	9G-TRONIC automatische transmissie incl. hold-functie	3.550	30	○	-
330351	16 inch aluminium velgen (zwart) met vierseizoenenbanden ³²⁾	1.530	2	○	-
310467	Verhoging toegest. maximum massa van 4.200 kg naar 4.500 kg	350	-	○	-
330841	AL-KO Air Premium X2, volledige luchtvering op achteras incl. PSM-module ^{8) 13)}	7.515	45	○	-
331612	Led high-performance koplampen	2.595	2	○	-
331613	Mistlampen met bochtverlichting	410	1	○	-
Extra chassisopties Fiat / Mercedes-Benz					
331341	AL-KO HY4 hydraulisch steunsysteem voor en achter ⁴⁸⁾	8.420	70	○	○
311400	Aanhangerkoppeling afneembaar	1.935	60	○	○
311430	Aanhangerkoppeling afneembaar i.c.m. Pedelec-scootergarage	2.330	50	-	○
Opbouw buiten					
410160	Extra veiligheidsslot in camperdeur	380	1	○	○
410560	Dakluifel cassette aluminium, doek grijs, lengte: 4,5m	1.905	42	○	○
410690	Led-lichtstrip aan dakluifel	360	5	○	○
410114	Gepatenteerde Pedelec-scootergarage, laadhoogte tot 124 cm ^{42) 66)}	510	15	-	○
410925	Inschuif- en transportsysteem voor 2 pedelecs/e-bikes ⁷¹⁾	745	28,5	-	○
410760T	Dakraam 'skyview' met designhemel boven bestuurderscabine	1.405	15	○	○
Elektra					
510054	Lithium-ion-accu 150 Ah incl. accucomputer en apart touchscreen ⁵⁵⁾	2.200	-34	○	○
510055	2e lithium-ion-accu 150 Ah, totaal 300 Ah, incl. accucomputer ⁵⁵⁾	2.410	16	○	○
510081	Zonnepaneel: 2 x 110 Watt ¹²⁾	2.025	13	○	○
510180	Spanningsomvormer 12 V naar 230 V, 1.800 W met prioriteitsschakeling	1.985	10	●	●
510255	Stopcontactenpakket met extra stopcontacten (3 x 230 V, 2 x USB) ⁴⁵⁾	500	3	○	○
510201	Alarminstallatie Carthago Security ³⁵⁾	1.445	3	○	○

Artikel-nr.		€ incl. 21 % btw	kg	T 4.9 LE	T 5.0 QB
Gas Water Overig					
610021	Gasfilter voor Truma DuoControl CS (aanbevolen) ⁹⁵⁾	225	0,5	○	○
610120	Buitenaansluiting gas achter buitenbergruimte dubbele vloer passagierszijde	275	5	○	○
610140	Buitendouche warm / koud in scooterberging aan passagierskant	360	2,5	○	○
610220	Toilet Thetford C 260 met keramische pot en vulstandweergave met 3 standen	235	5	○	○
610500	Aluminium profielplaatvloer voor scooterberging ⁶⁶⁾	185	20	○	○
Keuken Apparatuur					
550081	Tec-Tower koelkastcombinatie 153 l met aparte gasoven ⁷⁵⁾	895	20	○	○
550067	Gasoven met grillfunctie in keukenonderkast ³⁷⁾	1.080	12	○	○
550286	Koffiecupmachine met aansluitset incl. uitschuifstelsel	420	2	●	●
Verwarming airconditioning					
650040	Truma Combi 6E (extra elektrisch verwarmingselement 2 x 900 watt / 230 V) ⁶³⁾	755	1	○	○
650230	Alde warmwaterverwarming, 230 V / gas met booster bestuurderscabine ⁶³⁾	3.460	45	○	○
650240	Alde warmtewisselaar (gebruik van motorwarmte)	1.200	13	○	○
650260	Dakairconditioning Truma Aventa Comfort ^{12) 14)}	2.760	31	○	○
Multimedia					
710029	Mediacenter Pioneer 9" incl. navigatie, routebegeleiding voor campers en DAB+ ¹⁹⁾	1.590	-	○	○
710220	Achteruitrijcamerasysteem met dubbele lens en shutter op de achterwand ¹⁰⁰⁾	1.875	7	○	○
710502	Tv-uitschuifstelsel in zijzitbank ³⁶⁾	725	5	●	●
710547	Led flatscreen 24" voor tv-uitschuifstelsel ³⁹⁾	1.485	10	●	●
910460	Extra tv-aansluiting in slaapkamer ^{25) 36)}	350	3,5	●	-
710481	Tv-kast in slaapkamer met tv-uitschuifstelsel en aansluitset ³⁶⁾	940	12	●	-
710477	Tv-aansluitvoorbereiding slaapkamer incl. kabelset en afdekpaneel	295	3	-	●
710470	Led flatscreen 24" voor tv-kast in slaapkamer ^{23) 25) 39) 87)}	1.485	10	●	-
710478	Led flatscreen 24" slaapgedeelte incl. tv-houder, contactschakelaar ^{23) 39) 86)}	1.985	10	-	●
Satellietinstallaties					
750041	Satellietontvanger Teleco Flatsat Classic 85 met CI-slot ^{12) 23)}	3.510	28	○	○
750046	Satellietontvanger Teleco Flatsat Easy Skew Smart 90 / Twin LNB voor tweede tv ^{12) 23)}	3.875	30	○	○
Interieur					
810026	Interieurdesign linea progressiva ⁷⁸⁾	885	-	○	○
810100	Vloerbedekking voor woongedeelte	380	6	○	○
810120	Vloerbedekking voor bestuurderscabine	195	1	○	○
810580	Zitgroep om te bouwen tot slaapgelegenheid ⁶⁹⁾	600	10	○	○
810684	Zitgroep met ingekorte L-poot voor bredere doorgang	330	-	○	○

Artikel-nr.		€ incl. 21 % btw	kg	T 4.9 LE	T 5.0 QB
Stoffering woongedeelte					
850600	Barcelona – antara-stofcombinatie	Standaard	-	X	X
850610	Venezia – antara-stofcombinatie	Standaard	-	X	X
850700	Malaga – textiel-leer-stofcombinatie	430	3	○	○
850640	Davos – textiel-leer-stofcombinatie	430	3	○	○
850710	Gedeeltelijk leder Ivoor – leer-stofcombinatie	1.520	7	○	○
850720	Gedeeltelijk leder Macchiato – leer-stofcombinatie	1.520	7	○	○
850670	Deels leer Ivoor Supreme – leer-stofcombinatie	2.340	7	○	○
850680	Deels leer Zand Supreme – leer-stofcombinatie	2.340	7	○	○
850690	Leer Ivoor	3.745	10	○	○
850730	Leer Zand	3.745	10	○	○
850740	Leer Macchiato	3.745	10	○	○
850501	Slaapinterieur- en decoratieset: decoratieve kussens, plaid, hoeslakenenset ²⁶⁾	420	7	○	○

Tips en uitgebreide aanwijzingen m.b.t. de uitrusting



Truma DuoControl CS met crashsensor, automatische omschakeling en Eis-Ex functie

De Truma DuoControl CS is een veiligheidsgasdrukregelaar met crashsensor voor twee gasflessen. Als de gebruikte fles leeg is, schakelt de installatie automatisch over op de reservefles. Dankzij de ingebouwde crashsensor is de DuoControl CS optimaal geschikt voor de veilige werking van apparaten op gas tijdens het rijden. De crashsensor reageert bijv. bij een ongeval al bij een lage botsnelheid van 15 tot 20 km/h. De aanvoer van gas wordt dan onmiddellijk onderbroken, voordat schade aan leidingen en apparaten kan ontstaan. Dat betekent: een ontspannen aankomst, een fijn gevoel en veiligheid voor iedereen.

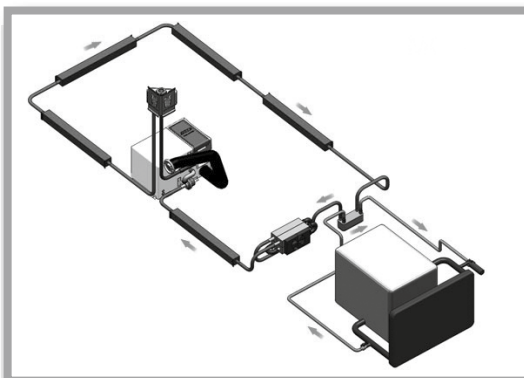

Alde-warmtewisselaar

Met de warmtewisselaar in combinatie met het optionele centrale verwarmingssysteem van Alde kan het koelsysteem van de motor worden gebruikt om het woongedeelte te verwarmen. Daarvoor hoeft alleen maar de gewenste kamertemperatuur op de kamerthermostaat te worden ingesteld en de circulatiepomp van het verwarmingssysteem te worden aangezet.

Met een circulatiepomp van het basisvoertuig is het ook mogelijk om de verwarming in omgekeerde richting te laten werken. In dit geval fungeert de verwarming voor het interieur van de camper als motorvoorverwarming: het centrale verwarmingssysteem verwarmt het koelsysteem van de voertuigmotor.

Tips en uitgebreide aanwijzingen m.b.t. de uitrusting



Gepatenteerde Pedelec-scootergarage, met vergroting van de laadhoogte tot 124 cm in combinatie met inschuif- en transportsysteem

Twee voordelen in één bij Carthago-modellen met queensbed:

1. Grote Pedelec-scootergarage met tegelijkertijd een laag, gemakkelijk toegankelijk queensbed achterin
2. Uitbreiding van de laadhoogte

De oplossing: door de onderkant van het bed omhoog te klappen en de verdieping in de vloer kunnen fietsen met een stuurhoogte van 124 cm worden vervoerd. Dankzij het inschuif- en transportsysteem is inladen een fluitje van een cent. Door de extra afdekplaat is de Pedelec-scootergarage ook met vlakke garagevloer te gebruiken.



Dometic Waeco - achteruitrijcamera met dubbele lens en shutter op de achterwand

Een compacte dubbele kleurencamera met CMOS-beeldsensor zorgt voor optimaal zicht tijdens het rijden en biedt een aantal praktische eigenschappen voor het dagelijkse leven in de camper van de premiumklasse. Daartoe behoren bijvoorbeeld de 140° beeldhoek diagonaal voor achteruitrijlens en 46° beeldhoek voor de veraflens. Daarnaast beschikt dit model over een gemotoriseerde afdekplaat, een vergroot temperatuurbereik van -30 °C tot 70 °C en een apart led-venster (geen verblinding 's nachts). Bij het achteruitrijden helpen zowel de weergave van afstandsmarkeringen (3 lijnen) op de monitor als de in de camera geïntegreerde microfoon.



Carthago Security alarminstallatie met ultrasoonsensoren en gasalarm

De Carthago Security alarminstallatie beschermt optimaal tegen ongenode gasten en inbrekers op vakantie. De installatie bestaat uit een bewakingssysteem van de binnenuimte door middel van ultrasoonsensoren en een schakelaar om het systeem in- en uit te schakelen. Door middel van reedcontacten worden de kleppen van de scootergarage (aan bestuurders- en passagierszijde), de cabine- en camperdeur en bergruimtekleppen (aan bestuurders- en passagierszijde) bewaakt. De motorkap wordt door een deurcontactschakelaar bewaakt. De sirene, die bij een alarm of paniekalarm met een handzender in werking kan worden gezet, beschikt over een noodstroomvoorziening. Daarnaast detecteert een gasdetector op betrouwbare wijze propaan-, butaan- en anesthesiegas. Andere functies zijn de aansturing van de centrale deurvergrendeling en startonderbreker klasse 1. Het alarmsysteem wordt met een afstandsbediening in- en uitgeschakeld.

Algemene aanwijzingen

- De vermelde prijzen zijn inclusief 21% btw en excl. vracht- en vervoerkosten
- Sommige optionele uitrustingen kunnen niet in alle modelindelingen worden ingebouwd. Uw Carthago dealer informeert u graag over de inbouw en de technische details van het door u gewenste model
- Voertuigen zijn deels met optionele uitrustingen afgebeeld, die tegen meerprijs verkrijgbaar zijn
- Wijzigingen in prijs, constructie en uitrusting of fouten voorbehouden. De gegevens over leveringsomvang, uiterlijk en capaciteit komen overeen met de beschikbare kennis op het tijdstip van de druk
- Mochten tijdens het seizoen productbenamingen door onze leveranciers worden gewijzigd, behouden wij ons de levering van een gelijkwaardig type voor
- De op het moment van levering geldende btw is van toepassing. Alle prijzen zijn vrijblijvende adviesprijzen af fabriek. Bij prijsaanpassingen door toeleveranciers of basisvoertuigfabrikanten worden de prijzen overeenkomstig aangepast
- De afmetingen van de matrassen kunnen afwijken van de gespecificeerde afmetingen van de bedden
- Prijzen voor opties gelden voor inbouw af fabriek (niet voor inbouw achteraf). Eventuele aanvullingen moeten tijdig voor productiebegin van het voertuig worden gepland! Informatie hierover is direct bij uw Carthago-dealer verkrijgbaar
- Door de inbouw van opties kan er bergruimte verloren gaan
- De installatie van zonnepanelen en satellietapparatuur is afhankelijk van de dakindeling
- Elke wijziging aan de geleverde fabrieksstand van uw voertuig kan de rij- en ver-

keersveiligheid belemmeren

- Elke wijziging in het ontwerp van het voertuig leidt tot uitsluiting van aansprakelijkheidsclaims. Datzelfde geldt voor door de klant doorgevoerde veranderingen aan lakwerk / kleurstelling van carrosseriedelen
- Afwijkingen in structuur en kleur ten opzichte van de afgebeelde inrichtingselementen blijven voorbehouden, voor zover deze in de aard van de gebruikte materialen liggen resp. gebruikelijk zijn. Hetzelfde geldt voor technische wijzigingen aan het voertuig, zolang de algemene productkwaliteit gelijkwaardig blijft of wordt verbeterd en de beoogde toepassing niet wordt belemmerd
- Het kan incidenteel voorkomen dat kleding van mindere kwaliteit afgeeft op de stoffen stoelbekleding. Dit houdt in dat de stoelbekledingen verkleuren dan wel dat kleding afgeeft. Voor dergelijke verkleuringen zijn wij niet aansprakelijk
- Wij raden u dringend aan originele Carthago accessoires te gebruiken en deze in te laten bouwen in de fabriek. Voor schade die door niet door Carthago goedgekeurde producten of niet toegestane wijzigingen ontstaat, kan de fabriek niet aansprakelijk worden gesteld. Dat geldt tevens en in het bijzonder voor de inbouw van onderdelen door werkplaatsen die niet door Carthago zijn geautoriseerd. Laat reparaties en uitbreidingen daarom uitsluitend door geautoriseerde Carthago-dealers uitvoeren en zorg dat originele Carthago-onderdelen worden gebruikt
- De ingebouwde watervoorzieningsinstallatie voldoet technisch aan DIN 2001-2

- 5) Het vermelde aantal maximaal toegestane zitplaatsen geldt voor het gewicht van het voertuig in standaarduitvoering zonder extra uitrusting en geeft het maximaal mogelijke aantal personen aan dat tijdens het rijden een zitplaats heeft. Het aantal zitplaatsen is bovendien afhankelijk van het gewicht en de aslasten. Door de montage van extra uitrusting (uitrustingspakketten, speciale of optionele uitrusting) is het dus mogelijk dat het aantal zitplaatsen afneemt of het gewenste aantal zitplaatsen alleen nog bereikt kan worden door verhoging van de toegestane maximummassa. Indien extra zitplaatsen zijn toegestaan (c-tourer alleen in combinatie met een optie verhoging toegestane maximummassa) stijgt de minimale nuttige massa per persoon met 85 kg en neemt de maximummassa voor extra uitrusting tegelijkertijd af. Uitgebreide informatie hierover vindt u op pagina 4 onder punt 3.
- 6) De massa in rijklaare toestand is, overeenkomstig EU-uitvoeringsverordening nr. 2021/535, het (leeg)gewicht van het voertuig met de in de fabriek aangebrachte standaarduitrusting (met inbegrip van smeermiddelen, gereedschap, reparatieset voor banden) plus bestuurder (75 kg), een voor 90% gevulde brandstoftank, een voor het rijden tot een bepaald niveau gevulde verswatertank (20 l / vanaf de serie e-line 50 l), een voor 100% gevulde aluminium gasfles. De door de fabrikant vastgestelde maximummassa voor extra uitrusting is hoofdzakelijk afhankelijk van de massa in rijklaare toestand en neemt af door de montage van extra uitrusting (uitrustingspakketten, speciale en optionele uitrusting). Let op: de in het Certificaat van Overeenstemming (Certificate of Conformity, CoC) vermelde werkelijke massa is eveneens een genormaliseerde waarde. Aangezien voor de massa in rijklaare toestand – als onderdeel van de werkelijke massa – een wettelijk toegestane tolerantie van $\pm 5\%$ geldt, kan de werkelijke massa ook dienovereenkomstig afwijken van de aangegeven nominale waarde. Uitgebreide informatie hierover vindt u op pagina 3 onder punt 2.
- 7) Bij de keuze en configuratie van uw voertuig mag de door de fabrikant vastgestelde maximummassa voor extra uitrusting niet worden overschreden. De door de fabrikant opgegeven maximummassa voor extra uitrusting is bedoeld om ervoor te zorgen dat de wettelijk voorgeschreven zogenaamde minimale nuttige massa daadwerkelijk beschikbaar is als resterend laadvormogen na levering van een voertuig door de fabrikant. Dit betekent dat slechts zoveel extra uitrusting kan worden besteld en in de fabriek kan worden gemonteerd dat er voldoende vrij gewicht overblijft voor bagage en andere accessoires (de zogenaamde nuttige massa) zonder dat de technisch toelaatbare maximummassa wordt overschreden. Uitgebreide informatie hierover vindt u op pagina 5 onder punt 5.
- 9) De technisch toelaatbare maximummassa is het van de indeling afhankelijke, door de fabrikant bepaalde toegestane gewicht dat uw camper in beladen toestand maximaal mag wegen (bijv. 3.500 kg, 4.500 kg). De technisch toelaatbare maximummassa van het voertuig (bijv. 3.500 kg) mag tijdens het rijden in geen geval worden overschreden. Uitgebreide informatie hierover vindt u op pagina 3 onder punt 1.
- 10) Het maximale trekgewicht is afhankelijk van het totale treingewicht van het voertuig. Bij de Fiat Ducato f40 heavy is het trekgewicht beperkt tot 1800 kg. Het trekgewicht is hoofdzakelijk afhankelijk van het totale treingewicht: Fiat Ducato AL-KO 6.000 kg, Mercedes-Benz Sprinter AL-KO 5.880 kg. Optie Fiat Ducato f40 heavy incl. 16 inch stalen velgen.
- 1) Totale voertuiglengte komt overeen met de afstand tussen frontspoiler en achterbumper.
- 2) De totale voertuigbreedte is de afstand gemeten van buitenwand tot buitenwand (wielkasten aan de zijkant ca.: + 70 mm).
- 3) Hoogte verandert bij inbouw van bepaalde extra opties. De voertuighoogte bij chassis Fiat light/heavy/dubbele as kan zo'n 50 mm verschillen.
- 8) De PSM (parametreerbare speciale module) is een interface tussen het voertuig en de elektronica van de opbouw en is nodig voor het regelen van de luchtvering.
- 11) Het is niet toegestaan kinderzitjes met bevestigingssystemen op de passagiersstoel te bevestigen.
- 12) Montagemogelijkheden afhankelijk van het gebruik van het dakoppervlak. Bij de optie Satellietontvanger verandert de opbouwhoogte met 130 mm.
- 13) Volledige luchtvering op de achteras met functie omhoog / omlaag. Het neerlaten van de luchtvering van de achteras kan bij gelijktijdig uitgedraaide achtersteunen leiden tot beschadiging van de voertuigcarrosserie.
- 14) Bij de optie dakairco vervalt bij de chic c-line-serie de standaard dakventilator in de keuken.
- 17) Centrale vergrendeling te bedienen met een afstandsbediening in de contactsleutel. 'Coming home'-functie: activering van de voortentlamp/cabineuurlamp via afstandsbediening in de hoofdsleutel, met automatische uitschakelvertraging.
- 19) Pionier-mediaceenter met touchscreen in de bestuurderscabine, draadloze Apple CarPlay / Android Auto, Bluetooth, USB-poort voor het aansluiten van draagbare apparaten (T: monitorfunctie voor optionele achteruitrijcamera). Niet mogelijk in combinatie met Mercedes-Benz chassis.
- 20) Volledige luchtvering met automatische nivellering. De totale hoogte van het voertuig wordt 30 mm hoger.
- 22) Mini-Heki dakluik in de keuken vervalt.
- 23) Bij de keuze van een satellietontvanger en een extra Smart led tv in de slaapkamer kan alleen de satellietontvanger met TWIN (voor twee tv-toestellen) besteld worden.
- 25) Optie extra tv-aansluiting niet mogelijk i.c.m. optie 710470 led flatscreen 24", omdat deze al is inbegrepen.
- 26) Carthago slaapinterieur & decoratieset bestaande uit een of drie decoratieve kussens (afhankelijk van het model), een Jacquard-plaid met ingeweven Carthago logo en een hoedslakenset, exact op maat voor het betreffende model.
- 32) Indien gekozen wordt voor 16 inch aluminium velgen neemt de achterasbelasting toe tot 2.500 kg.
- 33) Onder ongunstige omstandigheden kan handmatig regelen van de airconditioning noodzakelijk zijn.
- 35) Optie alarminstallatie Carthago Security incl. ultrasoonsensoren woonkamer, contactschakelaar deuren en scootergerage, paniekalarmfunctie, inschakeling knipperlichten, gassensor narcose-, propaan- en butaangas. Goedkeuring van de alarminstallatie door de verzekeraar is per land verschillend geregeld en kan niet door de fabrikant worden gegarandeerd.
- 36) Incl. aansluitset: coaxkabel, antenneaansluiting, 12 V-contactdoos.
- 37) Een aantal schuifladen in de keukenonderkast vervallen (aantal afhankelijk van model). Afmetingen oven in keukenblok (mm): hoogte 445 x breedte 445 x diepte 490. Niet mogelijk i.c.m. de optie Tec-Tower.
- 38) Bij optie elektrisch centraal hefbed vervalt dakluik Midi-Heki boven de zitgroep. Sta-hoogte onder centraal hefbed: 1,84 m.
- 39) Tv met ontvanger DVB-T2 tuner (incl. USB, HDMI, full HD).
- 42) Verlaging van de belastbaarheid van de scootergerage met 100 kg. Niet mogelijk in combinatie met optie aluminium traanplaat voor scootergerage.
- 44) Optie led-dagrijlicht niet mogelijk in combinatie met Fiat full led-koplampen, omdat deze al zijn inbegrepen.
- 45) Positie: zitgroepgedeelte (230 V, USB), bovenkast achterin slaapkamer (230 V, USB), scootergerage (230 V).
- 47) De laadbooster wordt tussen dynamo en startaccu/huishoudaccu geïntegreerd en zorgt ervoor dat de dynamo tijdens het rijden elektrische stroom blijft produceren tot de accu's opgeladen zijn.
- 48) Bij optie HY4 hydraulische hefsteuninstallatie vervallen de mechanische hefsteunen. Optie HY4 hydraulische hefsteuninstallatie met automatische nivellering.
- 50) Bij de keuze van het rijkluipakket zit er in het verduisteringssysteem van de bestuurderscabine in de buurt van de plaats voor de camera (bovenaan in het midden) een uitsparing voor de camerabeuizing.
- 51) Multimediasysteem (Mercedes-Benz: 10,2" display; Fiat: 10,1" display), bluetooth verbinding met audio-streaming en handsfree-functie, smartphone-integratie via Android Auto of Apple CarPlay, USB-poort voor het aansluiten van mobiele toestellen. Mercedes-Benz: voertuiggewichten en -afmetingen kunnen niet apart in het navigatiesysteem worden opgeslagen.
- 52) Het aangegeven verswatervolume is al inclusief het volume van de boiler.
- 54) De geleverde dakantenne van de Mercedes-Benz-uitvoering beschikt ook over GPS.
- 55) De optie lithium-ion-accu vervangt de standaard gelaccu('s). Het accuniveau kan via gratis app en touchscreen met automatische lader 18 Ah worden gecontroleerd.
- 57) Versterkte veren vooras voor optimaal rijcomfort niet mogelijk in combinatie met AL-KO 'ACS' high performance veerpoort vooras
- 60) Optie dakraam 'skyview' incl. indirecte led-verlichting niet mogelijk in combinatie met centraal hefbed boven zitgroep.
- 63) Optie Truma Combi 6E niet mogelijk in combinatie met optie Alde warmwaterverwarming.
- 64) Design glazenkast met ruimte voor twee Carthago wijn- en longdrinkglazen.
- 65) Het remsysteem ter voorkoming van botsingen remt automatisch af bij een botsing om een eventuele tweede botsing te voorkomen of de ernst ervan te beperken.
- 66) Optie aluminium traanplaat niet mogelijk i.c.m. Pedelec-scootergerage.
- 67) 4-cilinder motor 2,2 l Motor 140 pk: 350 / 380 Nm, motor 180 pk: 380 / 450 Nm.
- 68) 9-traps automaat bij Fiat Ducato f35 alleen in combinatie met optie 16 inch stalen velgen of de optie aluminium velgen mogelijk.
- 69) Bij de optie zitgroep om te bouwen tot slaapplegelegenheid met neerlaatbaar tafelblad vervalt het voetpedaal om de tafel te verstellen. De hendel voor het verstellen van de tafel bevindt zich bij deze uitvoering onder het tafelblad.
- 71) Optie inschuif- en transportsysteem voor 2 pedelecs/e-bikes alleen i.c.m. Pedelec-scootergerage mogelijk.
- 73) Optie Truma DuoControl CS met crashsensor, omschakelautomaat en functie Eis-Ex.
- 75) Optie Tec-Tower koelkastcombinatie 153 l die opent aan twee kanten met apart vriesvak en gasoven. Niet mogelijk in combinatie met optie gasoven in keukenonderkast.
- 77) Interieurdesign casablanca: meubelafwerking edelkers met bovenkastfronten in bicolorlook met hoogglans ivoor.
- 78) Interieurdesign linea progressiva: meubelafwerking goudacacia met bovenkastdeurtjes in bicolorlook met hoogglans ivoor, onderzijde bovenkasten in parelwit mat.
- 80) Optie radio/Moniceiver met touchscreen in de bestuurderscabine, bluetooth en USB-poort voor het aansluiten van mobiele toestellen (T: monitorfunctie voor optionele achteruitrijcamera).
- 86) Smart led tv 24" incl. tv-steun, luidsprekers en geïntegreerde contactschakelaar draadloos in tv-wand geïntegreerd voor slaappleegte (alleen in combinatie met aansluitset)
- 87) Smart led tv 24" in slaapkamer, in de meubels ingebouwd (alleen in tv-pakket slaapkamer)
- 88) Luidsprekers in bestuurderscabine (2x) en zitgroep (2x), DVB-T2-ontvangst.
- 90) Als dit pakket wordt gekozen, worden bepaalde elementen van de standaarduitvoering van het Basic-Plus pakket vervangen (brandstoftank 60 l / 65 l) of weggelaten (SOG-toiletontluchting, afvalwaterslangenset, voorbereiding voor zonnepanelen) om het voertuiggewicht te verminderen. In de pakketprijs is rekening gehouden met de vervangen elementen en weggelaten opties en zijn deze verrekend.
- 95) We raden aan het gasfilter in combinatie met de optie Truma DuoControl CS te bestellen, omdat de fabrikant van de Truma DuoControl geen garantie geeft op de installatie als de gasdrukregelaars en-kleppen stuk gaan of defecten vertonen door verontreiniging van het vloeibaar gas door olie of andere vreemde stoffen.
- 97) Niet in combinatie met optie MBUX 10,2"
- 99) 4-cilinder motor 2,0 l, max. 400 Nm.
- 100) Achteruitrijcamerasysteem i.c.m. infotainmentpakket Fiat of MBUX 10,2" digitaal in plaats van analoog en alleen als enkele lens mogelijk.
- 103) Pakket keuken / koffie of optie spanningsomvormer bij c-tourer alleen mogelijk in combinatie met een extra accu (gel / lithium).
- 104) Digitaal combi-instrument met kleurendisplay in dashboard voor optimale integratie van het Fiat-multimediasysteem 10.1" voor de weergave van 3D-navigatiekaarten en rijassistentiesystemen.
- 105) De vermelde prijzen zijn vrijblijvende adviesprijzen. Wegens de sterk fluctuerende en daardoor voor de lange termijn onvoorspelbare kosten- en prijsontwikkelingen op de inkoopmarkten, behouden we ons het recht voor om de prijzen die we aan onze dealers berekenen, evenals onze vrijblijvende adviesprijzen, in de loop van het jaar aan te passen. Het spreekt voor zich dat we ernaar streven om steeds billijke prijzen aan onze dealers door te berekenen. We raden u aan uw dealer te vragen naar de prijs die geldt op het moment dat u het contract sluit.
- 106) Het accuniveau kan via een gratis app met automatische lader 18 Ah worden gecontroleerd.

Algemeen



Betreffende de informatie in deze prijslijst: op het moment dat deze prijslijst verschijnt, verliezen alle voorgaande prijslijsten hun geldigheid. Na de deadline voor de redactie van dit drukwerk, in December 2023, kunnen er zich tijdens het modeljaar nog wijzigingen voordoen. De fabrikant behoudt zich het recht voor noodzakelijke wijzigingen in de constructie en vorm aan te brengen, voor zover deze de technische vooruitgang dienen en voor de klant redelijk zijn. Wijzigingen in de uitrusting, afwijkingen in kleurencombinaties of afzonderlijke kleurtinten, afwijkingen in materiaaleigenschappen en wijzigingen in de leveringsomvang zijn ook voorbehouden. Dit geldt ook voor kleurafwijkingen bij basisvoertuigen, voor zover deze het gevolg zijn van wijzigingen van de fabrikant van het basisvoertuig. Vraag uw dealer om uitgebreide informatie over de actuele stand van zaken van een bepaald product of een bepaalde serie.

De gegevens over leveringsomvang, uiterlijk, vermogen, afmetingen en gewicht van de voertuigen komen overeen met de bij het ter perse gaan beschikbare kennis – afwijkingen binnen de fabriekstoleranties (van max. $\pm 5\%$) zijn mogelijk en toelaatbaar. Let op: sommige voertuigen zijn afgebeeld met speciale uitrustingen die tegen meerprijs verkrijgbaar zijn of met uitrustingen die niet standaard zijn en ook niet als optie kunnen worden besteld.

Reproductie, ook gedeeltelijk, is uitsluitend toegestaan na voorgaande schriftelijke toestemming van Carthago Reisemobilbau GmbH. De informatie in dit drukwerk is conform de Duitse verkeerswetgeving (StVO en StVZO). Vergissingen, vertaal- en drukfouten voorbehouden. Alle in deze catalogus vermelde gegevens betreffen productkenmerken voor de Duitse markt.

Gedrukt in Duitsland.

© Carthago Reisemobilbau GmbH, 88326 Aulendorf,
Tel. +49 7525 9200-0